

**DEWALT®**

**[www.DEWALT.com](http://www.DEWALT.com)**

**D25981**

---

|  |    |
|--|----|
| Dansk ( <i>oversat fra original brugsvejledning</i> )                | 4  |
| Deutsch ( <i>übersetzt von den originalanweisungen</i> )             | 9  |
| English ( <b>original instructions</b> )                             | 15 |
| Español ( <i>traducido de las instrucciones originales</i> )         | 20 |
| Français ( <i>traduction de la notice d'instructions originale</i> ) | 26 |
| Italiano ( <i>tradotto dalle istruzioni originali</i> )              | 32 |
| Nederlands ( <i>vertaald vanuit de originele instructies</i> )       | 38 |
| Norsk ( <i>oversatt fra de originale instruksjonene</i> )            | 44 |
| Português ( <i>traduzido das instruções originais</i> )              | 49 |
| Suomi ( <i>käännetty alkuperäisestä käyttöohjeesta</i> )             | 55 |
| Svenska ( <i>översatt från de ursprungliga instruktionerna</i> )     | 60 |
| Türkçe ( <i>orijinal talimatlardan çevrilmiştir</i> )                | 65 |
| Ελληνικά ( <i>μετάφραση από τις πρωτότυπες οδηγίες</i> )             | 70 |

---

Fig. A

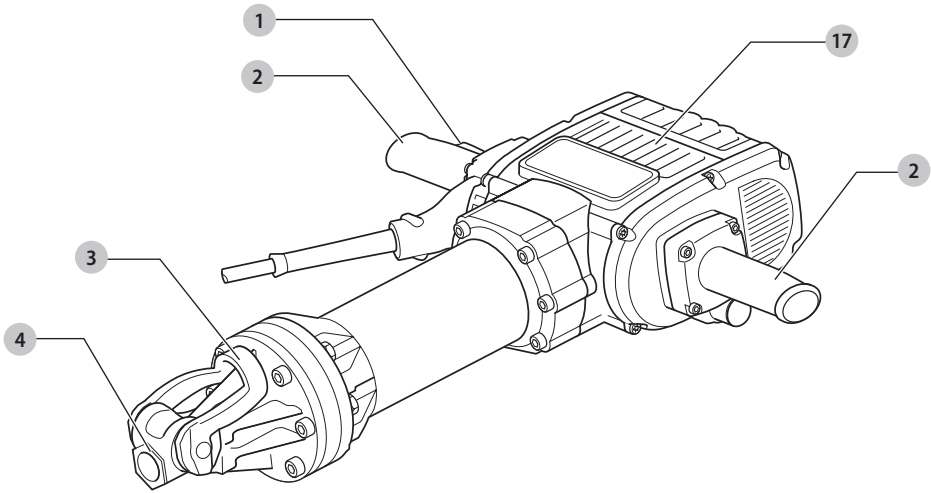

Fig. B

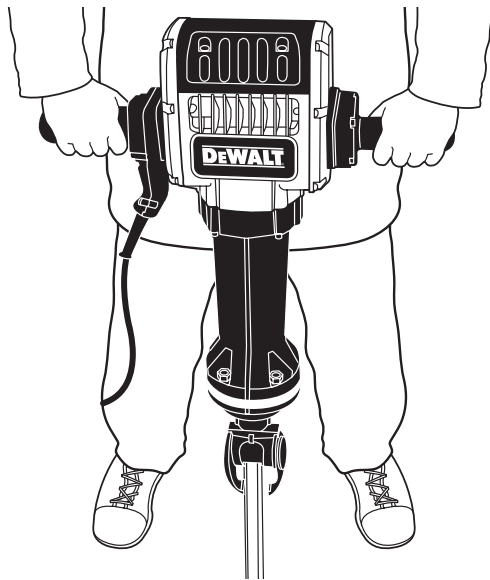

Fig. C

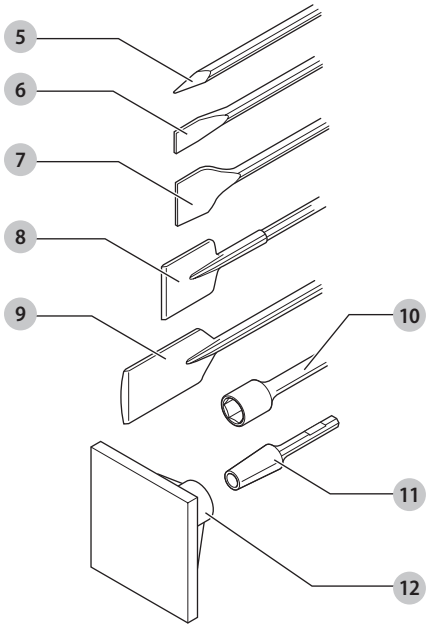

Fig. D

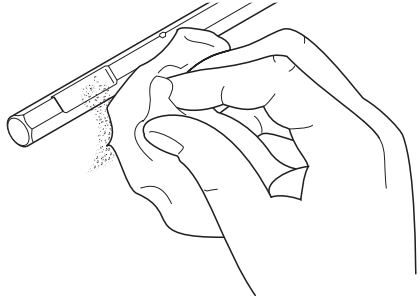

Fig. E

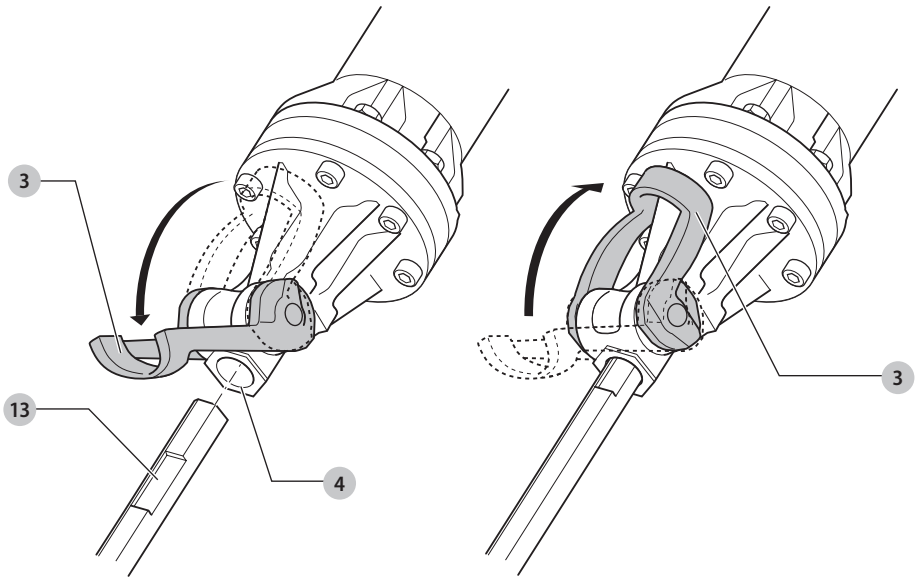

Fig. F

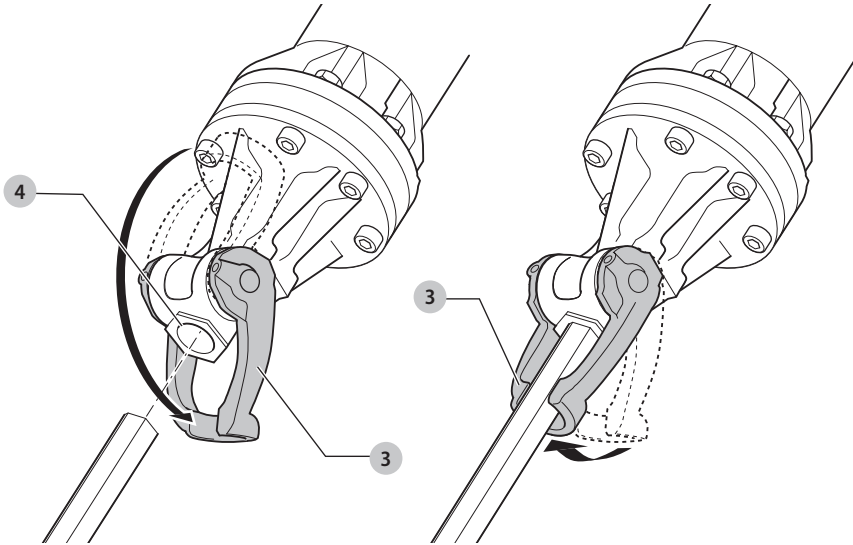
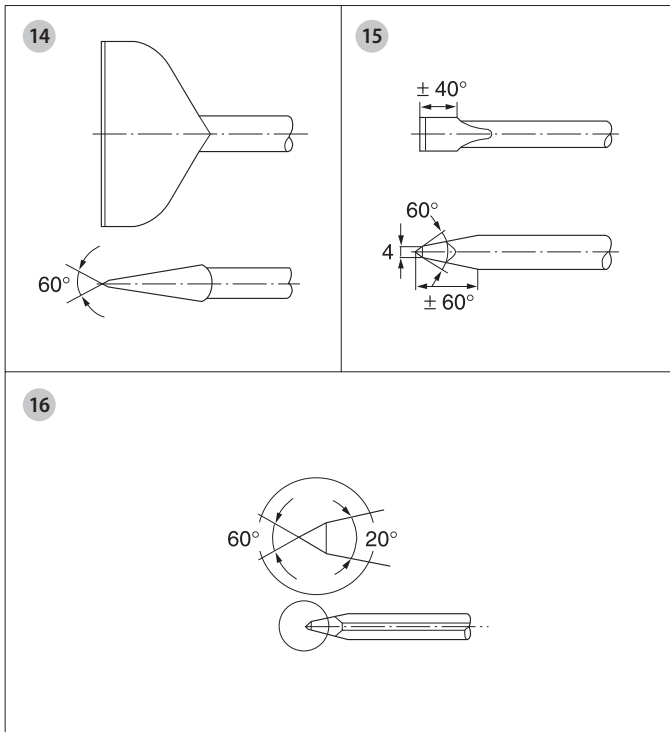

Fig. G



# 30 KILO KNUSEMASKINE

## D25981

### Tillykke!

Du har valgt et DEWALT-værktøj. Mange års erfaring, ihærdig produktudvikling og innovation gør DEWALT én af de mest pålidelige partnere for professionelle brugere af elværktøj.

### Tekniske Data

|   |          | D25981    |
|---|----------|-----------|
| Spænding  | $V_{AC}$ | 230       |
| Type  |          | 1         |
| Frekvens  | Hz       | 50        |
| Effektindgang   | W        | 2100      |
| Slag uden belastning i minuttet   | BPM      | 960       |
| Enkelt slagsenergi (EPTA 05/2009)   | J        | 62        |
| Værktøjsholder  |          | 28 mm hex |
| Vægt  | kg       | 31        |
| Støjtælmålinger og vibrationsmålinger (triax vector sum) i henhold til EN60745-2-6: |          |           |
| $L_{PA}$  (emissionslydtryk niveau)   | dB(A)    | 94        |
| $L_{WA}$  (lydeffekt niveau)  | dB(A)    | 105       |
| K  (usikkerhed for det angivne lyd niveau)  | dB(A)    | 3         |
| Mejsling  |          |           |
| Vibrationsemissionsværdi $a_{h,M} =$  | $m/s^2$  | 4.8       |
| Usikkerhed K =  | $m/s^2$  | 1.5       |

Vibrationsemissionsniveauet, der er angivet i dette vejledningsark, er målt i overensstemmelse med en standardiseret test, der er angivet i EN60745 og kan anvendes til at sammenligne et værktøj med et andet. Det kan anvendes til en foreløbig eksponeringsvurdering.



**ADVARSEL:** Det angivne vibrationsemissionsniveau repræsenterer værktøjets hovedanvendelsesområder. Hvis værktøjet anvendes til andre formål, med andet tilbehør eller vedligeholdes dårligt, kan vibrationsemissionen imidlertid variere. Det kan forøge eksponeringsniveauet over den samlede arbejdsperiode markant.

Et estimat af eksponeringsniveauet for vibration bør også tage højde for de gange, værktøjet slukkes, eller når det kører men ikke bruges til at arbejde. Det kan mindske eksponeringsniveauet over den samlede arbejdsperiode markant.

Identificér yderligere sikkerhedsforanstaltninger for at beskytte operatøren mod vibrationens effekter, som f.eks.: vedligehold værktøjet og tilbehøret, hold hænderne varme, organisation af arbejdsmonstre.

### Sikringer:

|        |              |                |
|--------|--------------|----------------|
| Europa | 230V værktøj | 10 Amp, el-net |
|--------|--------------|----------------|

### EF-Konformitetserklæring

#### Maskindirektiv

#### Maskinstøjdirektivet



#### Knusemaskine D25981

DEWALT erklærer, at produkterne beskrevet under **Tekniske data** er udformet i overensstemmelse med:

2006/42/EC, EN60745-1:2009+A11:2010, EN60745-2-6:2010

2000/14/EC, Elektrisk betonknusemaskine (håndholdt),  $m \geq 30$  kg, bilag VIII, TÜV Rheinland LGA Products GmbH (0197), D-90431 Nürnberg, Germany, Bemyndiget organ ID nr.: 0197

Akustisk lyd niveau i overensstemmelse med 2000/14/EC (artikel 12, bilag III, nr. 10;  $m < / = 30$  kg):

$L_{WA}$  (målt lydtryk niveau) dB 105

$L_{WA}$  (garanteret lydtryk niveau) dB 108

Disse produkter overholder også direktivet 2014/30/EU og 2011/65/EU. Kontakt DEWALT på følgende adresse for yderligere oplysninger eller se bagsiden af manualen.

Undertegnede er ansvarlig for kompilering af den tekniske fil og udsteder denne erklæring på vegne af DEWALT.

Markus Rompel

Direktør for maskinteknik

DEWALT, Richard-Klinger-Strasse 11,

D-65510, Idstein, Tyskland

30.10.2016



**ADVARSEL:** Læs instruktionsvejledningen for at reducere risikoen for personskader.

### Definitioner: sikkerhedsretningslinjer

Nedenstående definitioner beskriver sikkerhedsniveauet for hvert enkelt signalord. Læs vejledningen og vær opmærksom på disse symboler.



**FARE:** Angiver en umiddelbart farlig situation, der medmindre den undgås, vil resultere i **død eller alvorlig personskade**.



**ADVARSEL:** Angiver en potentielt farlig situation, der medmindre den undgås, kunne resultere i **død eller alvorlig personskade**.



**FORSIGTIG:** Angiver en potentielt farlig situation, der medmindre den undgås, **kan** resultere i **mindre eller moderat personskade**.

**BEMÆRK:** Angiver en handling, der **ikke er forbundet med personskade**, men som **kan** resultere i **produktskade**.



Angiver risiko for elektrisk stød.



Angiver brandfare.

## Generelle sikkerhedsadvarsler for elværktøjer



**ADVARSEL:** Læs alle sikkerhedsadvarsler, instruktioner, illustrationer og specifikationer, der følger med dette elværktøj. Manglende overholdelse af alle nedenstående instruktioner kan medføre elektrisk stød, brand og/eller alvorlig personskade.

### GEM ALLE ADVARSLER OG INSTRUKTIONER TIL SENERE BRUG

Termen "elværktøj" i advarslerne refererer til dit elektroniske (ledning) eller batteribetjente (trådløse) elværktøj.

#### 1) Sikkerhed i Arbejdsområdet

- Sørg for, at arbejdsområdet er rent og godt oplyst.** Rodede eller mørke områder giver anledning til ulykker.
- Undlad at benytte elektrisk værktøj i en eksplosionsfarlig atmosfære, som f.eks. ved tilstedeværelsen af brændbare væsker, gasser eller støv.** Elværktøj danner gnister, der kan antænde støv eller dampe.
- Hold børn og omkringstående på afstand, når der anvendes elektrisk værktøj.** Distractioner kan medføre, at du mister kontrollen.

#### 2) Elektrisk Sikkerhed

- Stik på elektrisk værktøj skal passe til stikkontakten. Stikket må aldrig modificeres på nogen måde. Undlad at bruge adapterstik sammen med jordforbundet elektrisk værktøj.** Umodificerede stik og dertil passende stikkontakter reducerer risikoen for elektrisk stød.
- Undgå kropskontakt med jordforbundne overflader, såsom rør, radiatorer, komfurer og køleskabe.** Der er øget risiko for elektrisk stød, hvis din krop er jordforbundet.
- Undlad at udsætte elektrisk værktøj for regn eller våde forhold.** Hvis der trænger vand ind i et elektrisk værktøj, øges risikoen for elektrisk stød.
- Undlad at udsætte ledningen for overlast. Brug aldrig ledningen til at bære, trække værktøjet eller trække det ud af stikkontakten. Hold ledningen borte fra varme, olie, skarpe kanter og bevægelige dele.** Beskadigede eller sammenfiltrede ledninger øger risikoen for elektrisk stød.
- Når elektrisk værktøj benyttes udendørs, skal der anvendes en forlængerledning, som er egnet til**

**udendørs brug.** Brug af en ledning, der er egnet til udendørs brug, reducerer risikoen for elektrisk stød.

- Hvis det ikke kan undgås at betjene et elektrisk værktøj i et fugtigt område, benyt en strømforsyning, der er beskyttet af en fejlstrømsafbryder.** Ved at benytte en fejlstrømsafbryder reduceres risikoen for elektrisk stød.

#### 3) Personlig Sikkerhed

- Vær opmærksom, pas på hvad du foretager dig, og brug sund fornuft, når du benytter et elektrisk værktøj. Betjen ikke værktøjet, hvis du er træt, påvirket af narkotika, alkohol eller medicin.** Et øjeblik uopmærksomhed under anvendelse af et elektrisk værktøj kan forårsage alvorlig personskade.
- Brug personligt sikkerhedsudstyr. Bær altid beskyttelsesbriller.** Sikkerhedsudstyr, såsom støvmaske, skridsikre sikkerhedssko, sikkerhedshjelm eller høreværn, brugt når omstændighederne foreskriver det, reducerer omfanget af personskader.
- Undgå utilsigtet start. Sørg for, at der er slukket for kontakten, inden værktøjet tilsluttes en strømkilde og/eller batterienhed, samles op eller bæres.** Når elektrisk værktøj bæres med fingeren på kontakten eller tilsluttes, når kontakten er tændt, giver det anledning til ulykker.
- Fjern eventuelle justerings- eller skruenøgler, før det elektriske værktøj startes.** En skruenøgle eller anden nøgle, der bliver siddende på en roterende del af elektrisk værktøj, kan give anledning til personskade.
- Undlad at række for langt. Hold hele tiden en god fodstilling og balance.** Dette giver bedre kontrol af det elektriske værktøj, når uventede situationer opstår.
- Bær hensigtsmæssig påklædning. Bær ikke løst tøj eller smykker. Hold dit hår, tøj og handsker væk fra bevægelige dele.** Løstsiddende tøj, smykker eller langt hår kan blive fanget i bevægelige dele.
- Hvis der anvendes støvudsugnings- eller støvsamlingsudstyr, skal dette tilsluttes og anvendes rigtigt.** Anvendelse af støvsamlingsudstyr kan begrænse farer forårsaget af støv.

#### 4) Anvendelse og Vedligeholdelse af Elektrisk Værktøj

- Undlad at bruge magt over for det elektriske værktøj. Brug det værktøj, der er bedst egnet til det arbejde, der skal udføres.** Værktøjet vil klare opgaven bedre og mere sikkert med den ydelse, som det er beregnet til.
- Undlad at benytte elektrisk værktøj, hvis kontakten ikke tænder og slukker for det.** Alt elektrisk værktøj, der ikke kan kontrolleres med kontakten, er farligt og skal repareres.
- Træk stikket ud af stikkontakten og/eller batterienheden fra det elektriske værktøj, før det elektriske værktøj justeres, dets tilbehør udskiftes, eller det stilles til opbevaring.** Sådanne forebyggende

sikkerhedsforanstaltninger mindsker risikoen for, at værktøjet startes utilsigtet.

- d) **Opbevar elektrisk værktøj uden for rækkevidde af børn, og tillad ikke personer, som ikke er bekendt med dette elektriske værktøj eller disse instruktioner, at betjene værktøjet.** Elektrisk værktøj er farligt i hænderne på personer, som ikke er instrueret i brugen deraf.
- e) **Vedligeholdelse af elektrisk værktøj. Undersøg om bevægelige dele sidder skævt, binder eller er gået itu såvel som andre forhold, der kan påvirke betjeningen af værktøjet. Hvis det elektriske værktøj er beskadiget, skal det repareres før brug.** Mange ulykker er forårsaget af dårligt vedligeholdt værktøj.
- f) **Hold skæreværktøj skarpe og rene.** Ordentligt vedligeholdt skæreværktøj med skarpe skærekanter har mindre tilbøjelighed til at binde og er lettere at styre.
- g) **Brug elektrisk værktøj, tilbehør, bor, osv. i overensstemmelse med disse instruktioner, idet der tages hensyn til arbejdsforholdene og den opgave, som skal udføres.** Brug af elektrisk værktøj til andre opgaver end dem, det er beregnet til, kan resultere i en farlig situation.

## 5) Service

- a) **Elektrisk værktøj skal serviceres af en kvalificeret servicetekniker, som udelukkende benytter identiske reservedele.** Derved sikres det, at værktøjets driftssikkerhed opretholdes.

## Ekstra specielle sikkerhedsregler for knusemaskiner

- Sørg for, at mejslen er korrekt anbragt, før værktøjet betjenes.
- I koldt vejr eller når værktøjet ikke er blevet brugt i længere tid, skal værktøjet køre uden last i et par minutter før brug.
- Hold altid godt fast på værktøjet med begge hænder og med en god holdning. Betjen altid værktøjet med sidehåndtaget korrekt monteret.
- Når der arbejdes over jordniveau, skal man sørge for, at området nedenfor er ryddet.
- For at forhindre elektrisk stød skal du undersøge arbejdsområdet for strømførende ledninger før betjening.
- Rør ikke mejslen eller delene omkring den umiddelbart efter brug, da de kan være ekstremt varme og forårsage hudforbrænding.
- Sørg altid for, at strømkablet ligger bagved - væk fra mejslen.
- Hold strømkablet væk fra tilbehøret. Et strømkabel, der er viklet rundt om bordet, kan forårsage elektrisk stød.
- Vikl ikke strømkablet rundt om kroppen.
- Lad ikke uerfarne brugere anvende dette værktøj.
- Brug hørebekskyttelse. Udsættelse for støj kan forårsage høreskader.
- Brug de ekstrahåndtag, der følger med værktøjet. Manglende kontrol kan medføre personskaade.

- Slå ikke på fastsiddende tilbehør med en hammer for at løsne det. Metalfragmenter eller materialespånere kan løsnes og forårsage personskaade.
- Sluk altid for værktøjet, når du er færdig med arbejdet, og før du tager stikket ud.
- Forsøg ikke selv at reparere tilbehør. Borreparation bør udføres af en kvalificeret specialist. Ukorrekt repareret tilbehør kan forårsage personskaade. Tilbehør, der er en smule slidt, kan hvæsses ved hjælp af slibning.



**ADVARSEL:** Vi anbefaler brug af en reststrømsanordning med en reststrømskapacitet på 30mA eller mindre.

## Restrisici

På trods af overholdelsen af de relevante sikkerhedsregler og brug af sikkerhedsudstyr kan visse restrisici ikke undgås. Disse omfatter:

- Hørenedsættelse.
- Risiko for personskaade som følge af flyvende partikler.
- Risiko for forbrænding ved at røre ved tilbehør, der bliver varmt under betjening.
- Risiko for personskaade som følge af forlænget brug.

## Elektrisk sikkerhed

Elmotoren er kun designet til én spænding. Kontrollér altid, at strømforsyningen svarer til spændingen på mærkepladen.



Dit DEWALT-værktøj er dobbeltisoleret i overensstemmelse med EN60745, og derfor er en jordledning ikke påkrævet

Hvis strømledningen er beskadiget, skal den erstattes af en specialfremstillet ledning, der fås gennem DEWALT's serviceorganisation.

## Brug af forlængerledning

Der bør ikke benyttes en forlængerledning, medmindre det er absolut nødvendigt. Brug en godkendt forlængerledning, der er egnet til strømforsyningen til din oplader (se **Tekniske data**). Den minimale lederstørrelse er 1,5 mm<sup>2</sup>; den maksimale længde er 30 m.

Ved brug af en kabeltromle skal kablet altid rulles helt ud.

## Pakkens indhold

Pakken indeholder:

- 1 Knusemaskine
  - 1 Brugsvejledning
- Kontrollér for eventuelle skader på værktøjet, dele og tilbehør, der kan være opstået under transport.
  - Tag dig tid til at læse denne vejledning grundigt og forstå den før betjening.

## Mærkning på værktøjet

Følgende piktogrammer er vist på værktøjet:



Læs brugsvejledningen før brug.





Bær høreværn.



Brug øjeværn.

## Datocodeposition (Fig. A)

Datokoden **17**, der også inkluderer produktionsåret, er tryk på huset.

Eksempel:

2016 XX XX

Produktionsår

## Beskrivelse (Fig. A)



**ADVARSEL:** For at reducere risikoen for personskade skal du slukke for værktøjet og afbryde det fra strømkilden, inden der foretages justeringer, eller der fjernes/monteres tilbehør eller ekstraudstyr. Sørg for, at udløserkontakten er i OFF-position. Utilsluttet start kan medføre kvæstelser.

- 1 Tænd/sluk-kontakt
- 2 Sidehåndtag
- 3 Værktøjslås
- 4 Værktøjsholder

## Valgfrit tilbehør (Fig. C)

Forskellige typer 28 mm sekskantede mejsler er tilgængelige som ekstraudstyr.

- 5 Spids mejsel
- 6 Koldmejsel
- 7 Afskalningsværktøj
- 8 Spademejsel
- 9 Afaltskærer
- 10 Drivaggregat til jordstang
- 11 Betonstøderskaft
- 12 Betonstøderplade

Kontakt forhandleren for yderligere oplysninger om korrekt tilbehør.

## Tilsluttet Brug

Din knusemaskine er designet til professionel ekstra kraftig nedbrydnings- og fræsningsopgaver i beton, murværk, sten og andre murværksmaterialer.

**MÅ IKKE** anvendes under våde forhold eller i nærheden af brændbare væsker eller gasser.

Disse knusemaskiner er professionelle værktøjsmaskiner.

**LAD IKKE** børn komme i kontakt med værktøjet. Overvågning er påkrævet, når uerfarne brugere anvender dette værktøj.

- Dette produkt er ikke beregnet til anvendelse af personer (inklusive børn) med nedsatte fysiske, sensoriske eller mentale handicaps; mangel på erfaringer, viden eller færdigheder, medmindre de er under overvågning af en person, der er ansvarlig for deres sikkerhed. Børn må aldrig efterlades alene med dette produkt.

## Funktion til blød start

Funktionen til blød start giver mulighed for at oparbejde stød hastigheden langsomt og derved forhindre mejslen eller spidsen i at springe tilbage fra murværket i starten.

## Fuldt vibrationsdæmpede håndtag (Fig. A)

Dæmperne i håndtagene **2** absorberer vibrationerne, der overføres til brugeren. Dette øger brugerens komfort under betjening.

## Aktiv vibrationskontrol

Den aktive vibrationsstyring neutraliserer tilbageslagsvibrationer fra knusemaskinemekanismen. Ved at sænke hånd- og armvibration gives der mulighed for mere bekvem brug i længere perioder af gangen og forlænger apparatets levetid.

## SAMLING OG JUSTERING



**ADVARSEL:** For at reducere risikoen for personskade skal du slukke for værktøjet og afbryde det fra strømkilden, inden der foretages justeringer, eller der fjernes/monteres tilbehør eller ekstraudstyr. Sørg for, at udløserkontakten er i OFF-position. Utilsluttet start kan medføre kvæstelser.

## Isætning og udtagning af 28 mm hex-tilbehør (Fig. D–F)

Denne maskine anvender mejsler med sekskantet skaft på 28 mm. Vi anbefaler, at du kun anvender professionelt tilbehør.



**ADVARSEL:** Da tilbehør, der ikke tilbydes af DeWALT, ikke er testet med dette produkt, kan brug af sådant tilbehør være forbundet med fare. For at mindske risikoen for kvæstelser bør du kun anvende tilbehør, der er anbefalet af DeWALT.

Rengør mejselskaftet.



**ADVARSEL:** Påsmør ikke smøremiddel på maskinen.

## For at montere en mejsel med rille i skaftet skal du gøre som følger (Fig. E)

1. Træk værktøjslåsen **3** til oplåst position.
2. Hold mejslen foran værktøjsholderen med rillen **13** opad.
3. Isæt mejselskaftet i værktøjsholderen **4**.
4. Skub holderen **3** bagud for at låse tilbehøret fast i position.

## For at montere en mejsel med krave på skaftet skal du gøre som følger (Fig. F)

1. Træk værktøjslåsen **3** til oplåst position.
2. Isæt mejselskaftet i værktøjsholderen **4**.
3. Skub låsen **3** på linje med tilbehørets skaft for at låse tilbehøret fast i position.
4. Træk i mejslen for at kontrollere, at den er ordentligt låst. Hammerfunktionen kræver, at mejslen kan bevæges aksialt adskillige centimeter, når det er låst fast i værktøjsholderen.

For at fjerne en mejsel trækkes låsen **3** tilbage, og mejslen trækkes ud af værktøjsholderen.



**ADVARSEL:** Anvend altid handsker, når du udskifter tilbehør. De blotlagte metaldele på værktøjet og tilbehøret kan blive ekstremt varme under betjening.

## BETJENING

### Brugsvejledning



**ADVARSEL:** Overhold altid sikkerhedsvejledningen og de gældende regler.



**ADVARSEL:** For at reducere risikoen for personskade skal du slukke for værktøjet og afbryde det fra strømkilden, inden der foretages justeringer, eller der fjernes/monteres tilbehør eller ekstraudstyr. Sørg for, at udløserkontakten er i OFF-position. Utilsigtet start kan medføre kvæstelser.



**ADVARSEL:**

- Vær opmærksom på placeringen af rør og ledninger.
- Benyt et tryk på ca. 20–30 kg på værktøjet. For megen styrke øger ikke mejslingen, men reducerer værktøjets ydelse og kan forkorte værktøjets levetid.

### Korrekt håndposition (Fig. A, B)



**ADVARSEL:** For at reducere risikoen for personskade skal du **ALTID** anvende den rette håndposition som vist.



**ADVARSEL:** For at reducere risikoen for alvorlig personskade skal du **ALTID** holde godt fast i tilfælde af en pludselig reaktion.

Korrekt håndposition kræver en hånd på hvert sidehåndtag 2.

### Tænde og slukke (Fig. A)

Tryk på tænd/sluk-kontakten 1 for at starte værktøjet. Slip kontakten for at stoppe værktøjet.

### Nedrivning, mejsling og kanalisering (Fig. A–F)

1. Vælg den rette mejsel og rengør dens skaft.
2. Isæt mejslen og sørg for, at den er ordentligt låst fast.
3. Hold værktøjet i begge håndtag 2 og tænd det. Værktøjet kører nu i fortsat drift.

### VEDLIGEHOLDELSE

Dit DEWALT-elværktøj er beregnet til langvarig brug med minimal vedligeholdelse. Værktøjets fortsatte tilfredsstillende drift afhænger af korrekt vedligeholdelse og rengøring af værktøjet.



**ADVARSEL:** For at reducere risikoen for personskade skal du slukke for værktøjet og afbryde det fra strømkilden, inden der foretages justeringer, eller der fjernes/monteres tilbehør eller ekstraudstyr. Sørg for, at udløserkontakten er i OFF-position. Utilsigtet start kan medføre kvæstelser.



### Smøring

Denne elektriske værktøj skal ikke smøres yderligere.



### Rengøring



**ADVARSEL:** Blæs støv og snavs ud af hovedhuset med tør luft, lige så snart der samler sig snavs i og omkring luftaftrækket. Bær godkendte beskyttelsesbriller og godkendt støvmaske ved udførelse af denne procedure.



**ADVARSEL:** Brug aldrig opløsningsmidler eller andre kraftige kemikalier til at rengøre værktøjets ikke-metalliske dele. Disse kemikalier kan svække de materialer, der anvendes i disse dele. Brug en klud, der kun er fugtet med vand og mild sæbe. Lad aldrig væske trænge ind i værktøjet, og nedsænk aldrig nogen del af værktøjet i væske.

### Valgfrit tilbehør



**ADVARSEL:** Da andet tilbehør end det, som stilles til rådighed af DEWALT, ikke er afprøvet med dette produkt, kan det være farligt at bruge sådant tilbehør med dette værktøj. For at mindske risikoen for personskade, må dette produkt kun anvendes med tilbehør, som anbefales af DEWALT.



**ADVARSEL:** Mejslerne kan kun slibe et begrænset antal gange. Kontakt din forhandler for anbefalinger, hvis du er i tvivl.



**ADVARSEL:** Sørg for, at skærekanten ikke viser fejlfarvning som følge af for meget tryk. Dette kan beskadige tilbehørets hårdhed.

### Vedligeholdelse af tilbehør

Vedligeholdelse af tilbehør på det rette tidspunkt garanterer optimale resultater i brugen og lang og effektiv levetid for tilbehøret.

Slib mejslerne på slibediske. Se figur G for de retter vinkler for følgende mejsler:

14 Spadeformet mejsel

15 Koldmejsel

16 Spidsmejsel

Kontakt forhandleren for yderligere oplysninger om korrekt tilbehør.

### Miljøbeskyttelse



Separate Sammlung. Produkte und Batterien, die mit diesem Symbol gekennzeichnet sind, dürfen nicht im normalen Hausmüll entsorgt werden.

Produkte und Batterien enthalten Materialien, die zurückgewonnen oder recycelt werden können, um den Bedarf an Rohstoffen zu reduzieren. Bitte recyceln Sie elektrische Produkte und Batterien gemäß den lokalen Bestimmungen. Weitere Informationen erhalten Sie unter [www.2helpU.com](http://www.2helpU.com).

# 30 KILO-ABBRUCHHAMMER D25981

## Herzlichen Glückwunsch!

Sie haben sich für ein Gerät von DEWALT entschieden. Langjährige Erfahrung, sorgfältige Produktentwicklung und Innovation machen DEWALT zu einem zuverlässigen Partner für professionelle Anwender von Elektrowerkzeugen.

## Technische Daten

|  |                  | D25981    |
|--|------------------|-----------|
| Spannung   | V <sub>AC</sub>  | 230       |
| Typ  |                  | 1         |
| Frequenz   | Hz               | 50        |
| Leistungsaufnahme  | W                | 2100      |
| Schläge pro Minute ohne Last   | BPM              | 960       |
| Einzelaufprallenergie (EPTA 05/2009)                                 | J                | 62        |
| Werkzeugaufnahme   |                  | 28 mm hex |
| Gewicht  | kg               | 31        |
| Lärmwerte und Vibrationswerte (Triax-Vektorsumme) gemäß EN60745-2-6: |                  |           |
| L <sub>PA</sub> (Emissions-Schalldruckpegel)                         | dB(A)            | 94        |
| L <sub>WA</sub> (Schallleistungspegel)                               | dB(A)            | 105       |
| K (Unsicherheit für den angegebenen Schallpegel)                     | dB(A)            | 3         |
| Meißeln  |                  |           |
| Vibrationsemissionswert a <sub>h,M</sub> =                           | m/s <sup>2</sup> | 4.8       |
| Messungsgenauigkeit K =  | m/s <sup>2</sup> | 1.5       |

Der in diesem Informationsblatt angegebene Vibrationsemissionswert wurde gemäß einem standardisierten Test laut EN60745 gemessen und kann für einen Vergleich zwischen zwei Geräten verwendet werden. Er kann zu einer vorläufigen Einschätzung der Exposition verwendet werden.

- ! WARNUNG:** Der angegebene Vibrationsemissionswert bezieht sich auf die Hauptanwendung des Gerätes. Wenn das Gerät jedoch für andere Anwendungen, mit anderem Zubehör oder schlecht gewartet eingesetzt wird, kann die Vibrationsemission verschieden sein. Dies kann den Expositionsgrad über die Gesamtbetriebszeit erheblich erhöhen.
- Eine Schätzung der Vibrationsstärke sollte auch berücksichtigen, wie oft das Gerät ausgeschaltet wird oder über welche Zeit es zwar läuft, aber nicht wirklich in Betrieb ist. Dies kann die Exposition über die Gesamtbetriebszeit erheblich mindern.
- Es sind zusätzliche Sicherheitsmaßnahmen zum Schutz der Betriebsperson vor den Auswirkungen der Vibration in Betracht zu ziehen, z. B.: *Wartung des Gerätes und des Zubehörs, Warmhalten der Hände, Organisation des Arbeitsablaufes.*

### Sicherungen:

Europa 230V Werkzeuge 10 A Stromversorgung

## EG-Konformitätserklärung

### Maschinenrichtlinie

### Outdoor-Richtlinie



### Abbruchhammer D25981

DEWALT erklärt hiermit, dass diese unter **Technische Daten** beschriebenen Produkte die folgenden Vorschriften erfüllen: 2006/42/EC, EN60745-1:2009+A11:2010, EN60745-2-6:2010 2000/14/EC, Elektrobetonaufbruchhammer (hand-held), m ≥ 30 kg, Annex VIII, TÜV Rheinland LGA Products GmbH (0197), D-90431 Nürnberg, Deutschland, Nummer der benannten Stelle ID Nr.: 0197.

Schallleistungswert gemäß 2000/14/EG (Artikel 12, Anlage III, Nr. 10; m ≥ 30 kg):

L<sub>WA</sub> (gemessener Schallleistungswert) dB 105  
L<sub>WA</sub> (garantierter Schallleistungswert) dB 108

Diese Produkte erfüllen auch die Anforderungen von Richtlinie 2014/30/EU und 2011/65/EU. Für weitere Informationen wenden Sie sich bitte an DEWALT unter der folgenden Adresse oder schauen Sie auf der Rückseite dieser Betriebsanleitung nach.

Der Unterzeichnete ist verantwortlich für die Zusammenstellung des technischen Dossiers und gibt diese Erklärung im Namen von DEWALT ab.

Markus Rempel  
Technischer Direktor  
DEWALT, Richard-Klinger-Straße 11  
D-65510 Idstein, Deutschland  
30.10.2016



**! WARNUNG:** Zur Reduzierung der Verletzungsgefahr bitte die Bedienungsanleitung lesen.

## Definitionen: Sicherheitsrichtlinien

Im Folgenden wird die Relevanz der einzelnen Warnhinweise erklärt. Bitte lesen Sie das Handbuch und achten Sie auf diese Symbole.



**GEFAHR:** Weist auf eine unmittelbar drohende gefährliche Situation hin, die, sofern nicht vermieden, zu tödlichen oder schweren Verletzungen führt.



**WARNUNG:** Weist auf eine möglicherweise gefährliche Situation hin, die, sofern nicht vermieden, zu tödlichen oder **schweren Verletzungen führen kann.**



**VORSICHT:** Weist auf eine möglicherweise gefährliche Situation hin, die, sofern nicht vermieden, **u. U. zu leichten oder mittelschweren Verletzungen führen kann.**

**HINWEIS:** Weist auf ein Verhalten hin, das **nichts mit Verletzungen zu tun hat, aber, wenn es nicht vermieden wird, zu Sachschäden führen kann.**



Weist auf ein Stromschlagrisiko hin.



Weist auf eine Brandgefahr hin.

## Allgemeine Sicherheitswarnhinweise für Elektrowerkzeuge



**WARNUNG:** Beachten Sie alle Sicherheitshinweise, Anweisungen, Darstellungen und Daten, die Sie mit dem Gerät erhalten. Wenn Sie die folgenden Anweisungen nicht beachten, kann es zu elektrischem Schlag, Feuer und/oder schweren Verletzungen kommen.

### BEWAHREN SIE ALLE WARNHINWEISE UND ANWEISUNGEN ZUM SPÄTEREN NACHSCHLAGEN AUF

Der Begriff „Elektrowerkzeug“ in den Warnhinweisen bezieht sich auf Ihr netzbetriebenes Elektrowerkzeug (mit Kabel) oder auf Ihr akkubetriebenes (kabelloses) Elektrowerkzeug.

#### 1) Sicherheit im Arbeitsbereich

- Halten Sie den Arbeitsbereich sauber und gut ausgeleuchtet.** Unaufgeräumte oder dunkle Bereiche begünstigen Unfälle.
- Betreiben Sie das Elektrowerkzeug nicht in explosionsgefährdeten Umgebungen, in denen sich z. B. brennbare Flüssigkeiten, Gase oder Staub befinden.** Elektrowerkzeuge erzeugen Funken, die den Staub oder die Dämpfe entzünden können.
- Halten Sie Kinder und Zuschauer fern, während Sie ein Elektrogerät betreiben.** Ablenkung kann dazu führen, dass Sie die Kontrolle über das Gerät verlieren.

#### 2) Elektrische Sicherheit

- Der Stecker des Elektrogerätes muss in die Steckdose passen. Ändern Sie niemals den Stecker in irgendeiner Form. Verwenden Sie keinerlei Adapterstecker an geerdeten Elektrogeräten.** Unveränderte Stecker und passende Steckdosen mindern die Gefahr eines elektrischen Schlages.
- Vermeiden Sie Körperkontakt mit geerdeten Flächen, wie Rohre, Radiatoren, Herde und Kühlgeräte.** Es besteht eine erhöhte Gefahr für einen elektrischen Schlag, wenn Ihr Körper geerdet ist.
- Setzen Sie Elektrogeräte keinem Regen oder feuchter Umgebung aus.** Wenn Wasser in das Elektrogerät eindringt, erhöht sich die Gefahr eines elektrischen Schlages.

- Überlasten Sie das Kabel nicht. Verwenden Sie niemals das Kabel, um das Elektrogerät zu tragen oder durch Ziehen vom Netz zu trennen. Halten Sie das Kabel fern von Hitze, Öl, scharfen Kanten oder beweglichen Teilen.** Beschädigte oder verhedderte Kabel erhöhen die Gefahr eines elektrischen Schlages.
- Wenn Sie ein Elektrogerät im Freien betreiben, verwenden Sie ein für den Außeneinsatz geeignetes Verlängerungskabel.** Die Verwendung von für den Außeneinsatz geeigneten Kabeln mindert die Gefahr eines elektrischen Schlages.
- Wenn der Betrieb eines Elektrogerätes in feuchter Umgebung unumgänglich ist, verwenden Sie eine durch einen Fehlerstromschutzschalter (FI-Schalter oder Rcd) geschützte Stromversorgung.** Der Einsatz eines Fehlerstromschutzschalters mindert die Gefahr eines elektrischen Schlages.

#### 3) Sicherheit von Personen

- Seien Sie aufmerksam, achten Sie darauf, was Sie tun, und gehen Sie mit Vernunft an die Arbeit mit einem Elektrowerkzeug. Benutzen Sie kein Elektrowerkzeug, wenn Sie müde sind oder unter dem Einfluss von Drogen, Alkohol oder Medikamenten stehen.** Ein Moment der Unachtsamkeit beim Betrieb eines Elektrogerätes kann zu schweren Verletzungen führen.
- Tragen Sie persönliche Schutzausrüstung und immer eine Schutzbrille.** Das Tragen persönlicher Schutzausrüstung, wie Staubmaske, rutschfeste Sicherheitsschuhe, Schutzhelm oder Gehörschutz, je nach Art und Einsatz des Elektrowerkzeuges, verringert das Risiko von Verletzungen.
- Vermeiden Sie unbeabsichtigtes Starten. Vergewissern Sie sich, dass der Schalter in der AUS-Position ist, bevor Sie das Gerät an die Stromversorgung und/oder an den Akku anschließen oder wenn Sie das Gerät aufnehmen oder tragen.** Wenn Sie beim Tragen des Elektrowerkzeuges den Finger am Schalter haben oder das Gerät eingeschaltet an die Stromversorgung anschließen, kann dies zu Unfällen führen.
- Entfernen Sie alle Einstellschlüssel oder Werkzeuge, bevor Sie das Elektrogerät einschalten.** Werkzeuge oder Schlüssel, die an rotierenden Teilen des Elektrogerätes angebracht sind, können zu Verletzungen führen.
- Vermeiden Sie eine abnormale Körperhaltung. Sorgen Sie für einen sicheren Stand und halten Sie jederzeit das Gleichgewicht.** Dadurch können Sie das Elektrowerkzeug in unerwarteten Situationen besser kontrollieren.
- Tragen Sie geeignete Kleidung. Tragen Sie keine weite Kleidung und keinen Schmuck. Halten Sie Ihre Haare, Kleidung und Handschuhe von beweglichen Teilen fern.** Lose sitzende Kleidung, Schmuck oder lange Haare können sich in den beweglichen Teilen verfangen.

- g) **Wenn Geräte für den Anschluss an eine Staubabsaugung und Staubsammlung vorgesehen sind, vergewissern Sie sich, dass diese richtig angeschlossen sind und verwendet werden.** Der Einsatz von Staubsaugern kann staubbedingte Gefahren mindern.

#### 4) Verwendung und Pflege des Elektrogerätes

- a) **Überlasten Sie das Elektrogerät nicht. Verwenden Sie das für Ihre Arbeit passende Elektrogerät.** Das richtige Gerät wird die Aufgabe besser und sicherer erledigen, wenn es bestimmungsgemäß verwendet wird.
- b) **Benutzen Sie kein Elektrowerkzeug, dessen Schalter defekt ist.** Ein Elektrowerkzeug, das sich nicht mehr ein- oder ausschalten lässt, ist gefährlich und muss repariert werden.
- c) **Trennen Sie den Stecker vom Netz und/oder die Akkus vom Elektrogerät, bevor Sie Einstellungen am Gerät vornehmen, Zubehör wechseln oder es aufbewahren.** Diese Vorbeugemaßnahmen mindern die Gefahr, dass das Elektrogerät unbeabsichtigt startet.
- d) **Bewahren Sie nicht verwendete Elektrogeräte für Kinder unerreichbar auf und lassen Sie nicht zu, dass Personen ohne Erfahrung mit dem Elektrogerät oder mit diesen Anweisungen das Elektrogerät bedienen.** Elektrogeräte sind in den Händen nicht geschulter Personen gefährlich.
- e) **Warten Sie die Elektrogeräte. Prüfen Sie, ob bewegliche Teile verzogen oder ausgeschlagen, ob Teile gebrochen oder in einem Zustand sind, der den Betrieb des Elektrogerätes beeinträchtigen kann. Bei Beschädigungen lassen Sie das Elektrogerät reparieren, bevor Sie es verwenden.** Viele Unfälle entstehen wegen mangelnder Wartung der Elektrogeräte.
- f) **Halten Sie Schneidwerkzeuge scharf und sauber.** Richtig gewartete Schneidwerkzeuge mit scharfen Klingen blockieren seltener und sind leichter unter Kontrolle zu halten.
- g) **Verwenden Sie Elektrogeräte, Zubehör und Einsätze (Bits) usw. gemäß diesen Anweisungen und unter Berücksichtigung der Arbeitsbedingungen und der Aufgabe.** Wenn Sie das Elektrogerät für Aufgaben verwenden, die nicht bestimmungsgemäß sind, kann dies zu gefährlichen Situationen führen.

#### 5) Service

- a) **Lassen Sie Ihr Elektrowerkzeug nur von qualifiziertem Fachpersonal und nur mit Original-Ersatzteilen reparieren.** Damit wird sichergestellt, dass die Sicherheit des Gerätes erhalten bleibt.

#### Zusätzliche Sicherheitshinweise für Abbruchhammer

- Stellen Sie sicher, dass der Meißel vor dem Betrieb des Gerätes an seinem Platz fest gesichert ist.

- Bei kalter Witterung oder wenn das Gerät längere Zeit nicht benutzt wurde, lassen Sie das Gerät vor dem Betrieb einige Minuten ohne Last laufen.
- Halten Sie das Gerät immer mit beiden Händen gut fest und achten Sie auf sicheren Stand. Betreiben Sie das Gerät immer mit richtig angebautem seitlichen Griff.
- Bei Arbeiten über Bodenhöhe vergewissern Sie sich, dass der Bereich darunter frei ist.
- Um elektrischen Schlag zu vermeiden, prüfen Sie den Arbeitsbereich auf Strom führende Leitungen, bevor Sie das Gerät in Betrieb nehmen.
- Fassen Sie nicht den Meißel oder die meißelnahen Teile sofort nach dem Betrieb an, da sie extrem heiß werden und Hautverbrennungen verursachen können.
- Halten Sie das Stromkabel immer nach hinten gerichtet, vom Meißel weg.
- Halten Sie das Stromkabel vom Zubehör entfernt. Wenn sich das Stromkabel um den Einsatz wickelt, kann es zu einem elektrischen Schlag führen.
- Wickeln Sie das Stromkabel nicht um Ihren Körper.
- Lassen Sie unerfahrene Personen dieses Gerät nicht benutzen.
- Tragen Sie Gehörschutz. Der Einfluss von Lärm kann zu Gehörverlust führen.
- Verwenden Sie die mitgelieferten Zusatzgriffe. Kontrollverlust kann zu Verletzungen führen.
- Schlagen Sie zur Lösung von blockiertem Zubehör nicht mit dem Hammer darauf. Metallteilchen oder Materialsplinter können sich lösen und zu Verletzungen führen.
- Schalten Sie immer das Gerät aus, wenn die Arbeit beendet ist und bevor Sie den Netzstecker ziehen.
- Bereiten Sie Zubehöerteile nicht selbst auf. Die Meißelaufbereitung sollte durch eine autorisierte Fachperson erfolgen. Unsachgemäß aufbereitetes Zubehör kann zu Verletzungen führen. Nur wenig abgenutztes Zubehör kann durch Schleifen wieder geschärft werden.



**WARNING:** Wir empfehlen die Verwendung einer Fehlerstromschutzeinrichtung mit einem Nennfehlerstrom von maximal 30mA.

#### Restrisiken

Trotz Beachtung der geltenden Sicherheitsvorschriften und des Einsatzes von Schutzvorrichtungen können bestimmte Risiken nicht vermieden werden. Diese sind:

- Beeinträchtigung des Gehörs.
- Verletzungsgefahr durch umherfliegende Teilchen.
- Verbrennungsgefahr durch während des Betriebes heiß werdende Zubehöerteile.
- Verletzungsgefahr durch andauernden Gebrauch.

#### Elektrische Sicherheit

Der Elektromotor wurde für eine einzige Spannung konstruiert. Überprüfen Sie immer, dass die Stromversorgung der Spannung auf dem Typenschild entspricht.



Ihr DEWALT-Gerät ist gemäß EN60745 doppelt isoliert. Es muss deshalb nicht geerdet werden.

Wenn das Stromversorgungskabel beschädigt ist, muss es durch ein speziell ausgestattetes Kabel ersetzt werden, dass bei der DEWALT Kundendienstorganisation erhältlich ist.

**CH** Bei Ersatz des Netzkabels achten Sie auf Verwendung des Schweizer Netzsteckers.

Typ 11 für Klasse II (Doppelisolierung) – Geräte

Typ 12 für Klasse I (Schutzleiter) – Geräte

**CH** Ortsveränderliche Geräte, die im Freien verwendet werden, müssen über einen Fehlerstromschutzschalter angeschlossen werden.

### Verwendung eines Verlängerungskabels

Verwenden Sie ein zugelassenes 3-adriges Verlängerungskabel, das für die Leistungsaufnahme dieses Elektrowerkzeugs geeignet ist (siehe **Technische Daten**). Der Mindestquerschnitt der Leitungen beträgt 1,5 mm<sup>2</sup> und die Höchstlänge beträgt 30 m.

Wenn Sie eine Kabeltrommel verwenden, wickeln Sie das Kabel vollständig ab.

### Packungsinhalt

Die Packung enthält:

- 1 Abbruchhammer
- 1 Betriebsanleitung
- Prüfen Sie das Gerät, die Teile oder Zubehörteile auf Beschädigungen, die beim Transport entstanden sein könnten.
- Nehmen Sie sich Zeit, die Betriebsanleitung vor Inbetriebnahme sorgfältig zu lesen.

### Bildzeichen am Werkzeug

Die folgenden Bildzeichen sind am Gerät sichtbar angebracht:



Vor der Verwendung die Betriebsanleitung lesen.



Tragen Sie Gehörschutz.



Tragen Sie Augenschutz.

### Lage des Datumscodes (Abb. [Fig.] A)

Der Datumscode **17**, der auch das Herstelljahr enthält, ist in das Gehäuse geprägt.

Beispiel:

2016 XX XX

Herstelljahr

### Beschreibung (Abb. A)



**WARNUNG:** Nehmen Sie niemals Änderungen am Elektrowerkzeug oder seinen Teilen vor. Dies könnte zu Schäden oder Verletzungen führen.

- 1 Ein-/Aus-Schalter
- 2 Seitliche
- 3 Werkzeughalter
- 4 Werkzeugaufnahme

### Optionales Zubehör (Abb. C)

Optional stehen verschiedene 28-mm-Sechskant-Meißel zur Verfügung.

- 5 Spitzmeißel
- 6 Flach- oder Kaltmeißel
- 7 Flachmeißel
- 8 Spatmeißel
- 9 Asphaltstecher
- 10 Bodenpfahltreiber
- 11 Stampfschaft
- 12 Stampfplatte

Fragen Sie Ihren Händler nach weiteren Informationen zu geeignetem Zubehör.

### Bestimmungsgemäße Verwendung

Ihr Abbruchhammer ist auf den professionellen Schwerlastabbruch, auf Meißel- und Ziselieranwendungen in Beton, Ziegel, Stein und sonstigen Mauermaterialien ausgelegt.

**NICHT VERWENDEN** in nasser Umgebung oder in der Nähe von entflammenden Flüssigkeiten oder Gasen.

Diese Abbruchhämmer sind Elektrowerkzeuge für den professionellen Gebrauch.

**LASSEN SIE NICHT ZU**, dass Kinder in Kontakt mit dem Gerät kommen. Wenn unerfahrene Personen dieses Gerät verwenden, sind diese zu beaufsichtigen.

- Dieses Gerät darf nicht von Personen (einschließlich Kindern) mit eingeschränkten physischen, sensorischen oder mentalen Fähigkeiten oder ohne ausreichende Erfahrung oder Kenntnisse verwendet werden, außer wenn diese Personen von einer Person, die für ihre Sicherheit verantwortlich ist, bei der Verwendung des Geräts beaufsichtigt werden. Lassen Sie nicht zu, dass Kinder mit diesem Produkt allein gelassen werden.

### Sanftanlauf

Durch den Sanftanlauf kann die Schlagzahl langsamer gesteigert werden. Dadurch wird vermieden, dass der Meißel oder die Spitze beim Start auf dem Mauerwerk springt.

### Vollständig vibrationsgedämpfte Handgriffe (Abb. A)

Die Dämpfer in den Handgriffen **2** absorbieren die auf den Anwender übertragenen Schwingungen. Dadurch wird der Anwendungskomfort während des Betriebs verbessert.



## Aktive Vibrationskontrolle

Durch die aktive Vibrationssteuerung werden Rückstoßvibrationen durch die abbruchhammermechanik neutralisiert. Durch die verringerte Hand- und Armvibration wird eine komfortablere Anwendung über längere Zeitabschnitte möglich und die Lebensdauer des Gerätes verlängert.

## ZUSAMMENBAU UND EINSTELLUNGEN



**WARNUNG:** Um die Gefahr schwerer Verletzungen zu mindern, schalten Sie das Gerät aus und trennen Sie es vom Netz, bevor Sie Einstellungen vornehmen oder Anbaugeräte oder Zubehör anbringen oder entfernen. Überprüfen Sie, dass der Auslöseschalter in der AUS-Stellung ist. Ein unbeabsichtigtes Starten kann zu Verletzungen führen.

## Einsetzen und Entfernen von

### 28-mm-Sechskantzубehör (Abb. D–F)

Diese Geräte sind für Meißel mit 28-mm-Sechskantschaft konstruiert. Es wird empfohlen, nur Zubehör für den professionellen Einsatz zu verwenden.



**WARNUNG:** Da Zubehör, das nicht von DEWALT angeboten wird, nicht mit diesem Produkt geprüft worden ist, kann die Verwendung von solchem Zubehör zu Gefahrsituationen führen. Um das Verletzungsrisiko zu mindern, sollte nur von DEWALT empfohlenes Zubehör verwendet werden.

Reinigen Sie den Meißelschaft.



**WARNUNG:** Das Gerät darf nicht geschmiert werden.

### Einsetzen eines Meißels mit nutschaft (Abb. E)

1. Ziehen Sie den Werkzeughalter **3** in die entriegelte Position.
2. Halten Sie den Meißel vorne gegen die Werkzeugaufnahme, so dass die Nut **13** nach oben zeigt.
3. Setzen Sie den Meißelschaft in die Werkzeugaufnahme **4**.
4. Drücken Sie den Werkzeughalter **3** nach hinten, um das Zubehör zu verriegeln.

### Einsetzen eines meißels mit kragenschaft (Abb. F)

1. Ziehen Sie den Werkzeughalter **3** in die entriegelte Position.
2. Setzen Sie den Meißelschaft in die Werkzeugaufnahme **4**.
3. Drücken Sie den Werkzeughalter **3** in eine Reihe mit dem Werkzeugschaft, um das Zubehör zu verriegeln.
4. Ziehen Sie am Meißel, um zu prüfen, ob er richtig fest sitzt. Die Schlagfunktion erfordert, dass der Meißel sich entlang seiner Achse einige Zentimeter bewegen kann, wenn er in der Werkzeugaufnahme fest sitzt.

Zum Entfernen des Meißels ziehen Sie den Werkzeughalter **3** zurück und ziehen Sie den Meißel aus dem Werkzeughalter heraus.



**WARNUNG:** Tragen Sie immer Handschuhe, wenn Sie Zubehör auswechseln. Die exponierten Metallteile am Gerät und am Zubehör können beim Betrieb extrem heiß werden..

## BETRIEB

### Betriebsanweisungen



**WARNUNG:** Beachten Sie immer die Sicherheitsanweisungen und die geltenden Vorschriften.



**WARNUNG:** Um die Gefahr schwerer Verletzungen zu mindern, schalten Sie das Gerät aus und trennen Sie es vom Netz, bevor Sie Einstellungen vornehmen oder Anbaugeräte oder Zubehör anbringen oder entfernen. Überprüfen Sie, dass der Auslöseschalter in der AUS-Stellung ist. Ein unbeabsichtigtes Starten kann zu Verletzungen führen.



**WARNUNG:**

- Achten Sie auf vorhandene Rohr- und Stromleitungen.
- Üben Sie einen Druck von ca. 20–30 kg auf das Gerät aus. Zu hohe Kraft beschleunigt nicht das Meißeln, mindert aber die Geräteleistung und kann die Lebensdauer des Gerätes verkürzen.

### Richtige Haltung der Hände (Abb. A, B)



**WARNUNG:** Um die Gefahr schwerer Verletzungen zu mindern, beachten Sie **IMMER** die richtige Haltung der Hände, wie dargestellt.



**WARNUNG:** Um die Gefahr schwerer Verletzungen zu mindern, halten Sie das Gerät **IMMER** sicher fest und seien Sie auf eine plötzliche Reaktion gefasst.

Korrekte Haltung der Hände bedeutet: eine Hand an jedem Seitengriff **2**.

### Ein- und Ausschalten (Abb. A)

Zum Einschalten des Gerätes drücken Sie den Ein- /Aus-Schalter **1**.

Um das Gerät zu stoppen, lassen Sie den Schalter los.

### Abbruch-, Treib- und Kanalbohrarbeiten (Abb. A–F)

1. Wählen Sie den geeigneten Meißel und säubern Sie den Meißelschaft.
2. Setzen Sie den Meißel ein und prüfen Sie, ob er richtig verriegelt ist.
3. Halten Sie das Werkzeug an beiden Griffen **2** gut fest und schalten Sie es ein. Das Elektrowerkzeug läuft nun im Dauerbetrieb.

## WARTUNG

Ihr DEWALT Elektrowerkzeug wurde für langfristigen Betrieb mit minimalem Wartungsaufwand konstruiert. Ein kontinuierlicher, zufriedenstellender Betrieb hängt von der geeigneten Pflege des Elektrowerkzeugs und seiner regelmäßiger Reinigung ab.

**⚠️ WARNUNG:** *Um die Gefahr schwerer Verletzungen zu mindern, schalten Sie das Gerät aus und trennen Sie es vom Netz, bevor Sie Einstellungen vornehmen oder Anbaugeräte oder Zubehör anbringen oder entfernen. Überprüfen Sie, dass der Auslöseschalter in der AUS-Stellung ist. Ein unbeabsichtigtes Starten kann zu Verletzungen führen.*



## Schmierung

Ihr Elektrogerät benötigt keine zusätzliche Schmierung.



## Reinigung

**⚠️ WARNUNG:** *Blasen Sie mit Trockenluft immer dann Schmutz und Staub aus dem Hauptgehäuse, wenn sich Schmutz sichtbar in und um die Lüftungsschlitze ansammelt. Tragen Sie bei diesen Arbeiten zugelassenen Augenschutz und eine zugelassene Staubmaske.*

**⚠️ WARNUNG:** *Verwenden Sie niemals Lösungsmittel oder andere scharfe Chemikalien für die Reinigung der nicht-metallischen Teile des Gerätes. Diese Chemikalien können das in diesen Teilen verwendete Material aufweichen. Verwenden Sie ein nur mit Wasser und einer milden Seife befeuchtetes Tuch. Achten Sie darauf, dass niemals Flüssigkeiten in das Gerät eindringen. Tauchen Sie niemals irgendein Teil des Gerätes in eine Flüssigkeit.*

## Optionales Zubehör

**⚠️ WARNUNG:** *Da Zubehör, das nicht von DEWALT angeboten wird, nicht mit diesem Produkt geprüft worden ist, kann die Verwendung von solchem Zubehör an diesem Gerät gefährlich sein. Um das Verletzungsrisiko zu mindern, sollte mit diesem Produkt nur von DEWALT empfohlenes Zubehör verwendet werden.*

**⚠️ WARNUNG:** *Diese Meißel können nicht unbegrenzt nachgeschliffen werden. Im Zweifelsfall lassen Sie sich von Ihrem Händler beraten.*

**⚠️ WARNUNG:** *Vergewissern Sie sich, dass die Schneidkanten sich nicht durch zu hohen Druck verformt haben. Dadurch kann die Härte des Zubehörs beeinträchtigt werden.*

## Zubehörwartung

Die Wartung des Zubehörs zur richtigen Zeit garantiert optimale Ergebnisse bei der Anwendung und eine lange und effiziente Lebensdauer des Zubehörs.

Schleifen Sie die Meißel mit Schleifscheiben. In Abbildung G sehen Sie die geeigneten Winkel für die folgenden Meißel

14 Spatmeißel

15 Flach- oder Kaltmeißel

16 Spitzmeißel

Fragen Sie Ihren Händler nach weiteren Informationen zu geeignetem Zubehör.

## Umweltschutz



Separate Sammlung. Produkte und Batterien, die mit diesem Symbol gekennzeichnet sind, dürfen nicht im normalen Hausmüll entsorgt werden. Produkte und Batterien enthalten Materialien, die zurückgewonnen oder recycelt werden können, um den Bedarf an Rohstoffen zu reduzieren. Bitte recyceln Sie elektrische Produkte und Batterien gemäß den lokalen Bestimmungen. Weitere Informationen erhalten Sie unter [www.2helpU.com](http://www.2helpU.com).



# 30 KILO BREAKER

## D25981

### Congratulations!

You have chosen a DeWALT tool. Years of experience, thorough product development and innovation make DeWALT one of the most reliable partners for professional power tool users.

### Technical Data

|  |                  | D25981    |
|--|------------------|-----------|
| Voltage  | V <sub>AC</sub>  | 230       |
| UK & Ireland   | V <sub>AC</sub>  | 230/115   |
| Type   |                  | 1         |
| Frequency  | Hz               | 50        |
| Power input  | W                | 2100      |
| No-load beats per minute   | BPM              | 960       |
| Single impact energy (EPTA 05/2009)  | J                | 62        |
| Tool holder  |                  | 28 mm hex |
| Weight   | kg               | 31        |
| Noise values and vibration values (triax vector sum) according to EN60745-2-6: |                  |           |
| L <sub>PA</sub> (emission sound pressure level)                                | dB(A)            | 94        |
| L <sub>WA</sub> (sound power level)  | dB(A)            | 105       |
| K (uncertainty for the given sound level)                                      | dB(A)            | 3         |
| Chiselling   |                  |           |
| Vibration emission value a <sub>h,M</sub> =                                    | m/s <sup>2</sup> | 4.8       |
| Uncertainty K =  | m/s <sup>2</sup> | 1.5       |

The vibration emission level given in this information sheet has been measured in accordance with a standardised test given in EN60745 and may be used to compare one tool with another. It may be used for a preliminary assessment of exposure.

**⚠ WARNING:** *The declared vibration emission level represents the main applications of the tool. However if the tool is used for different applications, with different accessories or poorly maintained, the vibration emission may differ. This may significantly increase the exposure level over the total working period.*

*An estimation of the level of exposure to vibration should also take into account the times when the tool is switched off or when it is running but not actually doing the job. This may significantly reduce the exposure level over the total working period.*

*Identify additional safety measures to protect the operator from the effects of vibration such as: maintain the tool and the accessories, keep the hands warm, organisation of work patterns.*

| Fuses:         |            |                      |
|----------------|------------|----------------------|
| Europe         | 230V tools | 10 Amperes. mains    |
| U.K. & Ireland | 230V tools | 13 Amperes. in plugs |

### EC-Declaration of Conformity

#### Machinery Directive Outdoor Noise Directive



#### Breaker D25981

DeWALT declares that these products described under

**Technical Data** are in compliance with:

2006/42/EC, EN60745-1:2009+A11:2010, EN60745-2-6:2010 2000/14/EC, Electrical concrete breaker (hand-held), m ≥ 30 kg, Annex VIII, TÜV Rheinland LGA Products GmbH (0197), D-90431 Nürnberg, Germany, Notified Body ID No.: 0197.

Level of sound power according to 2000/14/EC (Article 12, Annex III, No. 10; m ≥ 30 kg):

|  |    |     |
|--|----|-----|
| L <sub>WA</sub> (measured sound power level)   | dB | 105 |
| L <sub>WA</sub> (guaranteed sound power level) | dB | 108 |

These products also comply with Directive 2014/30/EU and 2011/65/EU. For more information, please contact DeWALT at the following address or refer to the back of the manual.

The undersigned is responsible for compilation of the technical file and makes this declaration on behalf of DeWALT.

Markus Rompel  
Director Engineering  
DeWALT, Richard-Klinger-Straße 11,  
D-65510, Idstein, Germany  
30.10.2016



**WARNING:** *To reduce the risk of injury, read the instruction manual.*

### Definitions: Safety Guidelines

The definitions below describe the level of severity for each signal word. Please read the manual and pay attention to these symbols.



**DANGER:** *Indicates an imminently hazardous situation which, if not avoided, will result in death or serious injury.*



**WARNING:** *Indicates a potentially hazardous situation which, if not avoided, could result in death or serious injury.*



**CAUTION:** Indicates a potentially hazardous situation which, if not avoided, **may** result in **minor or moderate injury**.

**NOTICE:** Indicates a practice **not related to personal injury** which, if not avoided, **may** result in **property damage**.



Denotes risk of electric shock.



Denotes risk of fire.

## General Power Tool Safety Warnings



**WARNING:** Read all safety warnings, instructions, illustrations and specifications provided with this power tool. Failure to follow all instructions listed below may result in electric shock, fire and/or serious injury.

### SAVE ALL WARNINGS AND INSTRUCTIONS FOR FUTURE REFERENCE

The term "power tool" in the warnings refers to your mains-operated (corded) power tool or battery-operated (cordless) power tool.

#### 1) Work area safety

- a) **Keep work area clean and well lit.** Cluttered or dark areas invite accidents.
- b) **Do not operate power tools in explosive atmospheres, such as in the presence of flammable liquids, gases or dust.** Power tools create sparks which may ignite the dust or fumes.
- c) **Keep children and bystanders away while operating a power tool.** Distractions can cause you to lose control.

#### 2) Electrical safety

- a) **Power tool plugs must match the outlet. Never modify the plug in any way. Do not use any adapter plugs with earthed (grounded) power tools.** Unmodified plugs and matching outlets will reduce risk of electric shock.
- b) **Avoid body contact with earthed or grounded surfaces such as pipes, radiators, ranges and refrigerators.** There is an increased risk of electric shock if your body is earthed or grounded.
- c) **Do not expose power tools to rain or wet conditions.** Water entering a power tool will increase the risk of electric shock.
- d) **Do not abuse the cord. Never use the cord for carrying, pulling or unplugging the power tool. Keep cord away from heat, oil, sharp edges or moving parts.** Damaged or entangled cords increase the risk of electric shock.
- e) **When operating a power tool outdoors, use an extension cord suitable for outdoor use.** Use of a cord suitable for outdoor use reduces the risk of electric shock.

- f) **If operating a power tool in a damp location is unavoidable, use a residual current device (RCD) protected supply.** Use of an RCD reduces the risk of electric shock.

#### 3) Personal safety

- a) **Stay alert, watch what you are doing and use common sense when operating a power tool. Do not use a power tool while you are tired or under the influence of drugs, alcohol or medication.** A moment of inattention while operating power tools may result in serious personal injury.
- b) **Use personal protective equipment. Always wear eye protection.** Protective equipment such as dust mask, non-skid safety shoes, hard hat, or hearing protection used for appropriate conditions will reduce personal injuries.
- c) **Prevent unintentional starting. Ensure the switch is in the off position before connecting to power source and/or battery pack, picking up or carrying the tool.** Carrying power tools with your finger on the switch or energising power tools that have the switch on invites accidents.
- d) **Remove any adjusting key or wrench before turning the power tool on.** A wrench or a key left attached to a rotating part of the power tool may result in personal injury.
- e) **Do not overreach. Keep proper footing and balance at all times.** This enables better control of the power tool in unexpected situations.
- f) **Dress properly. Do not wear loose clothing or jewellery. Keep your hair, clothing and gloves away from moving parts.** Loose clothes, jewellery or long hair can be caught in moving parts.
- g) **If devices are provided for the connection of dust extraction and collection facilities, ensure these are connected and properly used.** Use of dust collection can reduce dust-related hazards.

#### 4) Power tool use and care

- a) **Do not force the power tool. Use the correct power tool for your application.** The correct power tool will do the job better and safer at the rate for which it was designed.
- b) **Do not use the power tool if the switch does not turn it on and off.** Any power tool that cannot be controlled with the switch is dangerous and must be repaired.
- c) **Disconnect the plug from the power source and/or the battery pack from the power tool before making any adjustments, changing accessories, or storing power tools.** Such preventive safety measures reduce the risk of starting the power tool accidentally.
- d) **Store idle power tools out of the reach of children and do not allow persons unfamiliar with the power tool or these instructions to operate the power tool.** Power tools are dangerous in the hands of untrained users.
- e) **Maintain power tools. Check for misalignment or binding of moving parts, breakage of parts and any**

**other condition that may affect the power tool's operation. If damaged, have the power tool repaired before use.** Many accidents are caused by poorly maintained power tools.

- f) **Keep cutting tools sharp and clean.** Properly maintained cutting tools with sharp cutting edges are less likely to bind and are easier to control.
- g) **Use the power tool, accessories and tool bits etc., in accordance with these instructions taking into account the working conditions and the work to be performed.** Use of the power tool for operations different from those intended could result in a hazardous situation.

## 5) Service

- a) **Have your power tool serviced by a qualified repair person using only identical replacement parts.** This will ensure that the safety of the power tool is maintained.

## Additional Specific Safety Rules for Breakers

- Ensure the chisel is secured in place before operating the tool.
- In cold-weather conditions or when the tool has not been used for a longer period of time, let the tool run with no load for several minutes before use.
- Always hold the tool firmly with both hands and ensure a secure stance. Always operate the tool with the side handle properly mounted.
- When working above ground level ensure the area below is clear.
- To prevent electric shock, check the working area for live wires before operation.
- Do not touch the chisel or the parts close to the chisel immediately after operation, as they may be extremely hot and cause burns to the skin.
- Always direct the power cable to the rear, away from the chisel.
- Keep the power cable away from the accessory. A power cable wrapped around the bit may cause electric shock.
- Do not wrap the power cable around your body.
- Do not allow inexperienced users to use this tool.
- Wear ear protectors. Exposure to noise can cause hearing loss.
- Use auxiliary handles supplied with the tool. Loss of control can cause personal injury.
- Do not strike jammed accessories with a hammer to dislodge them. Fragments of metal or material chips could dislodge and cause injury.
- Always switch off the tool when work is finished and before unplugging.
- Do not recondition accessories yourself. Chisel reconditioning should be done by a qualified specialist. Improperly reconditioned accessories could cause injury. Only slightly worn accessories can be resharpened by grinding.



**WARNING:** We recommend the use of a residual current device with a residual current rating of 30mA or less.

## Residual Risks

The following risks are inherent to the use of breakers:

- Injuries caused by touching the hot parts of the tool.

In spite of the application of the relevant safety regulations and the implementation of safety devices, certain residual risks cannot be avoided. These are:

- Impairment of hearing.
- Risk of squeezing fingers when changing the accessory.
- Health hazards caused by breathing dust developed when working in concrete and/or masonry.
- Physical trauma due to inappropriate lifting and carrying of heavy equipment.

## Electrical Safety

The electric motor has been designed for one voltage only. Always check that the power supply corresponds to the voltage on the rating plate.



Your DEWALT tool is double insulated in accordance with EN60745; therefore no earth wire is required.



**WARNING:** 115 V units have to be operated via a fail-safe isolating transformer with an earth screen between the primary and secondary winding.

If the supply cord is damaged, it must be replaced by a specially prepared cord available through the DEWALT service organisation.

## Mains Plug Replacement (U.K. & Ireland Only)

If a new mains plug needs to be fitted:

- Safely dispose of the old plug.
- Connect the brown lead to the live terminal in the plug.
- Connect the blue lead to the neutral terminal.



**WARNING:** No connection is to be made to the earth terminal.

Follow the fitting instructions supplied with good quality plugs. Recommended fuse: 13 A.

## Using an Extension Cable

An extension cord should not be used unless absolutely necessary. Use an approved extension cable suitable for the power input of your charger (see **Technical Data**). The minimum conductor size is 1.5 mm<sup>2</sup>; the maximum length is 30 m.

When using a cable reel, always unwind the cable completely.

## Package Contents

The package contains:

- 1 Breaker
- 1 Instruction manual
- Check for damage to the tool, parts or accessories which may have occurred during transport.
- Take the time to thoroughly read and understand this manual prior to operation.

## Markings on Tool

The following pictograms are shown on the tool:



Read instruction manual before use.



Wear ear protection.



Wear eye protection.

## Date Code Position (Fig. A)

The date code **17**, which also includes the year of manufacture, is printed into the housing.

Example:

2016 XX XX  
Year of Manufacture

## Description (Fig. A)



**WARNING:** Never modify the power tool or any part of it. Damage or personal injury could result.

- 1 On/off switch
- 2 Side handle(s)
- 3 Tool retainer
- 4 Tool holder

## Optional accessories (Fig. C)

Various types of 28 mm hex. chisels are available as an option.

- 5 Pointed chisel
- 6 Cold chisel
- 7 Scaling tool
- 8 Spade chisel
- 9 Asphalt cutter
- 10 Driver ground rod
- 11 Shank tamper
- 12 Plate tamper

Consult your dealer for further information on the appropriate accessories.

## Intended Use

Your breaker has been designed for professional heavy duty demolition, chipping and chasing applications in concrete, brick, stone and other masonry materials.

**DO NOT** use under wet conditions or in the presence of flammable liquids or gases.

These breakers are professional power tools.

**DO NOT** let children come into contact with the tool.

Supervision is required when inexperienced operators use this tool.

- **Young children and the infirm.** This appliance is not intended for use by young children or infirm persons without supervision.
- This product is not intended for use by persons (including children) suffering from diminished physical, sensory or mental abilities; lack of experience, knowledge or skills

unless they are supervised by a person responsible for their safety. Children should never be left alone with this product.

## Soft Start Feature

The soft start feature allows the impact rate to build up more slowly, thus preventing the chisel or point from “bouncing” around on the masonry when starting up.

## Fully Vibration-dampened Handles (Fig. A)

The dampers in the handles **2** absorb the vibrations transmitted to the user. This improves user comfort during the operation.

## Active Vibration Control

The active vibration control neutralises rebound vibration from the breaker mechanism. Lowering hand and arm vibration, it allows more comfortable use for longer periods of time and extends the life of the unit.

## ASSEMBLY AND ADJUSTMENTS



**WARNING:** To reduce the risk of serious personal injury, turn tool off and disconnect tool from power source before making any adjustments or removing/installing attachments or accessories. Be sure the trigger switch is in the OFF position. An accidental start-up can cause injury.

## Inserting and Removing 28 mm Hex Accessories (Fig. D–F)

This machine uses chisels with a 28 mm hex. shank. We recommend to use professional accessories only.



**WARNING:** Since accessories other than those offered by DeWALT have not been tested with this product, the use of such accessories may entail hazardous situations. To reduce the risk of injury, use only accessories recommended by DeWALT.

Clean the chisel shank.



**WARNING:** Do not apply lubricant to the machine.

## To fit a chisel with groove in the shank, proceed as follows (Fig. E)

1. Pull the tool retainer **3** to the unlock position.
2. Hold the chisel in front of the tool holder with the groove **13** facing upwards.
3. Insert the chisel shank into the tool holder **4**.
4. Push the retainer **3** backwards to lock the accessory in position.

## To fit a chisel with collar on the shank, proceed as follows (Fig. F)

1. Pull the tool retainer **3** to the unlock position.
2. Insert the chisel shank into the tool holder **4**.
3. Push the retainer **3** in line with the accessory shank to lock the accessory in position.

4. Pull on the chisel to check if it is properly locked. The hammering function requires the chisel to be able to move axially several centimetres when locked in the tool holder.

To remove a chisel pull back the retainer **3** and pull the chisel out of the tool holder.

**WARNING:** Always wear gloves when you change accessories. The exposed metal parts on the tool and accessory may become extremely hot during operation.

## OPERATION

### Instructions for Use

- WARNING:** Always observe the safety instructions and applicable regulations.
- WARNING:** To reduce the risk of serious personal injury, turn tool off and disconnect tool from power source before making any adjustments or removing/installing attachments or accessories. Be sure the trigger switch is in the OFF position. An accidental start-up can cause injury.
- WARNING:**
  - Be aware of the location of pipework and wiring.
  - Apply a pressure of approximately 20–30 kg to the tool. Excessive force does not speed up chiselling but decreases tool performance and may shorten tool life.

### Proper Hand Position (Fig. A, B)

- WARNING:** To reduce the risk of serious personal injury, ALWAYS use proper hand position as shown.
- WARNING:** To reduce the risk of serious personal injury, ALWAYS hold securely in anticipation of a sudden reaction.

Proper hand position requires one hand on each side handle **2**.

### Switching On and Off (Fig. A)

To run the tool, press the on/off switch **1**.

To stop the tool, release the switch.

### Demolition, Chasing and Channelling (Fig. A–F)

1. Select the appropriate chisel and clean its shank.
2. Insert the chisel and check whether it is properly locked.
3. Hold the tool using both handles **2** and turn on. The tool now runs in continuous operation.

## MAINTENANCE

Your DEWALT power tool has been designed to operate over a long period of time with a minimum of maintenance. Continuous satisfactory operation depends upon proper tool care and regular cleaning.

**WARNING:** To reduce the risk of serious personal injury, turn tool off and disconnect tool from power source before making any adjustments or removing/installing attachments or accessories. Be sure the trigger switch is in the OFF position. An accidental start-up can cause injury.



## Lubrication

Your power tool requires no additional lubrication.



## Cleaning

- WARNING:** Blow dirt and dust out of the main housing with dry air as often as dirt is seen collecting in and around the air vents. Wear approved eye protection and approved dust mask when performing this procedure.
- WARNING:** Never use solvents or other harsh chemicals for cleaning the non-metallic parts of the tool. These chemicals may weaken the materials used in these parts. Use a cloth dampened only with water and mild soap. Never let any liquid get inside the tool; never immerse any part of the tool into a liquid.

## Optional Accessories

- WARNING:** Since accessories, other than those offered by DEWALT, have not been tested with this product, use of such accessories with this tool could be hazardous. To reduce the risk of injury, only DEWALT recommended accessories should be used with this product.
- WARNING:** These chisels can be reground only a limited number of times. If in doubt, contact your dealer for recommendations.
- WARNING:** Ensure that the cutting edge does not show discolouration caused by too much pressure. This may impair the hardness of the accessory.

## Accessory Maintenance

Accessory maintenance at the right time guarantees optimal results in application and a long and efficient accessory life.

Grind the chisels on grinding discs. Refer to figure G for the appropriate angles of the following chisels:

- 14** spade-shaped chisel
- 15** cold chisel
- 16** pointed chisel

Consult your dealer for further information on the appropriate accessories.

## Protecting the Environment



Separate collection. Products and batteries marked with this symbol must not be disposed of with normal household waste.

Products and batteries contain materials that can be recovered or recycled reducing the demand for raw materials. Please recycle electrical products and batteries according to local provisions. Further information is available at [www.2helpU.com](http://www.2helpU.com).

# MARTILLO DEMOLEDOR 30 KILOS D25981

## ¡Enhorabuena!

Ha elegido una herramienta DEWALT. Años de experiencia, innovación y un exhaustivo desarrollo de productos hacen que DEWALT sea una de las empresas más fiables para los usuarios de herramientas eléctricas profesionales.

## Datos técnicos

|   | D25981          |           |
|---|-----------------|-----------|
| Tensión                                 | V <sub>AC</sub> | 230       |
| Tipo                                    |                 | 1         |
| Frecuencia                              | Hz              | 50        |
| Potencia de entrada                     | W               | 2100      |
| Golpes por minuto sin carga             | BPM             | 960       |
| Energía de impacto única (EPTA 05/2009) | J               | 62        |
| Portaherramientas                       |                 | 28 mm hex |
| Peso                                    | kg              | 31        |

Valores de ruido y valores de vibración (suma vectores triaxiales) de acuerdo con EN60745-2-6:

|  |                  |     |
|--|------------------|-----|
| L <sub>PA</sub> (nivel de presión sonora de emisión) | dB(A)            | 94  |
| L <sub>WA</sub> (nivel de potencia sonora)           | dB(A)            | 105 |
| K (incertidumbre para el nivel de sonido dado)       | dB(A)            | 3   |
| Cincelado  |                  |     |
| Valor de emisión de vibraciones a <sub>h, M</sub> =  | m/s <sup>2</sup> | 4.8 |
| Incertidumbre K=                                     | m/s <sup>2</sup> | 1.5 |

El nivel de emisión de vibración que figura en esta hoja de información se ha medido de conformidad con una prueba normalizada proporcionada en la EN60745 y puede utilizarse para comparar una herramienta con otra. Puede usarse para una evaluación preliminar de exposición.

**⚠️ ADVERTENCIA:** El nivel de emisión de vibración declarado representa las principales aplicaciones de la herramienta. Sin embargo, si se utiliza la herramienta para distintas aplicaciones, con accesorios diferentes o mal mantenidos, la emisión de vibración puede variar. Esto puede aumentar considerablemente el nivel de exposición durante el período total de trabajo. Una valoración del nivel de exposición a la vibración debería tener en cuenta también las veces en que la herramienta está apagada o cuando está en funcionamiento pero no realizando ningún trabajo. Esto puede reducir considerablemente el nivel de exposición durante el periodo total de trabajo. Identifique medidas de seguridad adicionales para proteger al operador de los efectos de la vibración tales como: ocuparse del mantenimiento de la herramienta y los accesorios, mantener las manos calientes y organizar los patrones de trabajo.

## Fusibles:

|        |                       |                 |
|--------|-----------------------|-----------------|
| Europa | Herramientas de 230 V | 10 A, en la red |
|--------|-----------------------|-----------------|

## Declaración de Conformidad CE

### Directriz de la Maquinaria

### Directriz de ruido exterior



### Martillo demoledor D25981

DEWALT declara que los productos descritos bajo **Datos Técnicos** son conformes a las normas:

2006/42/EC, EN60745-1:2009+A11:2010, EN60745-2-6:2010

Martillo demoledor eléctrico (manual), conforme a la directiva 2000/14/CE, m<=/= 30 kg, Anexo VIII; Productos LGA TÜV Rheinland GmbH (0197), D-90431 Nurenberg, Alemania. N.º de identificación de organismo notificado: 0197.

Nivel de potencia acústica de conformidad con la directiva 2000/14/CE (Artículo 12, Anexo III, N.º 10; m<=/= 30 kg):

|  |    |     |
|--|----|-----|
| L <sub>WA</sub> (nivel de potencia acústica medida)      | dB | 105 |
| L <sub>WA</sub> (nivel de potencia acústica garantizada) | dB | 108 |

Estos productos también son conformes con las Directivas 2014/30/UE y 2011/65/UE. Si desea más información, póngase en contacto con DEWALT en la dirección indicada a continuación o bien consulte la parte posterior de este manual. El que suscribe es responsable de la compilación del archivo técnico y realiza esta declaración en representación de DEWALT.

Markus Rompel  
Director de Ingeniería  
DEWALT, Richard-Klinger-Strasse 11,  
D-65510, Idstein, Alemania  
30.10.2016



**ADVERTENCIA:** para reducir el riesgo de lesiones, lea el manual de instrucciones.

## Definiciones: normas de seguridad

Las siguientes definiciones describen el nivel de gravedad de las señales. Lea el manual y preste atención a estos símbolos.



**PELIGRO:** indica una situación de peligro inminente, que si no se evita, **provocará la muerte o lesiones graves.**



 **ADVERTENCIA:** indica una situación de posible peligro que, si no se evita, **podría** provocar la **muerte o lesiones graves**.

 **ATENCIÓN:** indica una situación de posible peligro que, si no se evita, **puede** provocar **lesiones leves o moderadas**.

**AVISO:** indica una práctica **no relacionada con las lesiones personales** que, de no evitarse, **puede** ocasionar **daños materiales**.

 Indica riesgo de descarga eléctrica.

 Indica riesgo de incendio.

## Advertencias de seguridad generales para herramientas eléctricas

 **ADVERTENCIA:** Lea todas las advertencias de seguridad, instrucciones, ilustraciones y especificaciones suministradas con esta herramienta eléctrica. El incumplimiento de las instrucciones que se indican a continuación puede causar descargas eléctricas, incendios y/o lesiones graves.

### CONSERVE TODAS LAS ADVERTENCIAS E INSTRUCCIONES PARA FUTURAS CONSULTAS

El término "herramienta eléctrica" que aparece en las advertencias se refiere a la herramienta eléctrica que funciona a través de la red eléctrica (con cable) o a la herramienta eléctrica que funciona con batería (sin cable).

## 1) Seguridad en el Área de Trabajo

- Mantenga el área de trabajo limpia y bien iluminada.** Las áreas en desorden u oscuras pueden provocar accidentes.
- No utilice herramientas eléctricas en atmósferas explosivas, como ambientes donde haya polvo, gases o líquidos inflamables.** Las herramientas eléctricas originan chispas que pueden inflamar el polvo o los gases.
- Mantenga alejados a los niños y a las personas que estén cerca mientras utiliza una herramienta eléctrica.** Las distracciones pueden ocasionar que pierda el control.

## 2) Seguridad Eléctrica

- Los enchufes de las herramientas eléctricas deben corresponderse con la toma de corriente. No modifique nunca el enchufe de ninguna forma. No utilice ningún enchufe adaptador con herramientas eléctricas conectadas a tierra.** Los enchufes no modificados y las tomas de corriente correspondientes reducirán el riesgo de descarga eléctrica.
- Evite el contacto del cuerpo con superficies conectadas a tierra como tuberías, radiadores, cocinas económicas y frigoríficos.** Existe un mayor riesgo de descarga eléctrica si tiene el cuerpo conectado a tierra.

- No ponga las herramientas eléctricas a la lluvia ni a condiciones húmedas.** Si entra agua a una herramienta eléctrica aumentará el riesgo de descarga eléctrica.
- No someta el cable de alimentación a presión innecesaria. No use nunca el cable para transportar, tirar de la herramienta eléctrica o desenchufarla. Mantenga el cable alejado del calor, aceite, bordes afilados y piezas en movimiento.** Los cables dañados o enredados aumentan el riesgo de descarga eléctrica.
- Cuando esté utilizando una herramienta eléctrica al aire libre, use un cable alargador adecuado para uso en exteriores.** La utilización de un cable adecuado para el uso en exteriores reduce el riesgo de descarga eléctrica.
- Si no puede evitar utilizar una herramienta eléctrica en un lugar húmedo, use un suministro protegido con un dispositivo de corriente residual.** El uso de un dispositivo de corriente residual reduce el riesgo de descarga eléctrica.

## 3) Seguridad Personal

- Manténgase alerta, esté atento a lo que hace y use el sentido común cuando utilice una herramienta eléctrica. No maneje una herramienta eléctrica cuando esté cansado o bajo los efectos de drogas, medicamentos o alcohol.** Un momento de falta de atención cuando se manejan las herramientas eléctricas puede ocasionar lesiones personales graves.
- Use un equipo protector personal. Utilice siempre protección ocular.** El uso del equipo protector como mascarillas antipolvo, calzado antideslizante, casco o protección auditiva para condiciones apropiadas reducirá las lesiones personales.
- Evite la puesta en funcionamiento involuntaria. Asegúrese de que el interruptor esté en posición de apagado antes de conectar con la fuente de alimentación y/o la batería, de levantar o transportar la herramienta.** El transportar herramientas eléctricas con el dedo puesto en el interruptor o herramientas eléctricas activadoras que tengan el interruptor encendido puede provocar accidentes.
- Saque toda llave de ajuste o llave inglesa antes de encender la herramienta eléctrica.** Una llave inglesa u otra llave que se deje puesta en una pieza en movimiento de la herramienta eléctrica pueden ocasionar lesiones personales.
- No intente extender las manos demasiado. Mantenga un apoyo firme sobre el suelo y conserve el equilibrio en todo momento.** Esto permite un mejor control de la herramienta eléctrica en situaciones inesperadas.
- Vístase debidamente. No se ponga ropa suelta o joyas. Mantenga el pelo, la ropa y los guantes alejados de las piezas móviles.** La ropa suelta, las joyas y el pelo largo pueden quedar atrapados en las piezas en movimiento.

- g) *Si se suministran dispositivos para la conexión del equipo de extracción y recogida de polvo, asegúrese de que estén conectados y de que se usen adecuadamente. El uso de equipo de recogida de polvo puede reducir los riesgos relacionados con el polvo.*

#### 4) Uso y cuidado de las herramientas Eléctricas

- a) **No fuerce la herramienta eléctrica. Use la herramienta eléctrica correcta para su trabajo.** La herramienta eléctrica correcta funcionará mejor y con mayor seguridad si se utiliza de acuerdo con sus características técnicas.
- b) **No utilice la herramienta eléctrica si no puede encenderse y apagarse con el interruptor.** Toda herramienta eléctrica que no pueda controlarse con el interruptor es peligrosa y debe ser reparada.
- c) **Desconecte el enchufe de la fuente de alimentación y/o la batería de la herramienta eléctrica antes de realizar ajustes, cambiar accesorios o guardar las herramientas eléctricas.** Dichas medidas de seguridad preventivas reducen el riesgo de poner en marcha la herramienta eléctrica accidentalmente.
- d) **Guarde las herramientas eléctricas que no esté utilizando fuera del alcance de los niños y no permita que utilicen la herramienta eléctrica las personas que no estén familiarizadas con ella o con estas instrucciones.** Las herramientas eléctricas son peligrosas en manos de personas no capacitadas.
- e) **Ocúpese del mantenimiento de las herramientas eléctricas. Compruebe si hay desalineación o bloqueo de las piezas en movimiento, rotura de piezas y otras condiciones que puedan afectar el funcionamiento de la herramienta eléctrica. Si la herramienta eléctrica está dañada, llévela para que sea reparada antes de utilizarla.** Se ocasionan muchos accidentes por el mal mantenimiento de las herramientas eléctricas.
- f) **Mantenga las herramientas para cortar afiladas y limpias.** Hay menos probabilidad de que las herramientas para cortar con bordes afilados se bloqueen y son más fáciles de controlar.
- g) **Use la herramienta eléctrica, los accesorios y las brocas de la herramienta etc., conforme a estas instrucciones teniendo en cuenta las condiciones de trabajo y el trabajo que vaya a realizarse.** El uso de la herramienta eléctrica para operaciones que no sean las previstas puede ocasionar una situación peligrosa.

#### 5) Servicio

- a) **Lleve su herramienta eléctrica para que sea reparada por una persona cualificada para realizar las reparaciones que use sólo piezas de recambio idénticas.** Así se asegurará que se mantenga la seguridad de la herramienta eléctrica.

### Normas de seguridad específicas adicionales para martillos demoledores

- Compruebe que el cincel esté fijo en su sitio antes de poner la herramienta en funcionamiento.
- En condiciones climáticas frías o cuando la herramienta no se haya utilizado durante un período largo de tiempo, deje la herramienta encendida sin carga durante varios minutos antes de utilizarla.
- Sujete siempre la herramienta firmemente con ambas manos para asegurar la postura. Utilice siempre la herramienta con la empuñadura lateral montada adecuadamente.
- Cuando trabaje por encima del nivel del suelo, asegúrese de que el área de abajo esté despejada.
- Para prevenir una descarga eléctrica, compruebe si hay cables cargados en el área de trabajo antes de la puesta en funcionamiento.
- No toque el cincel o las partes cerca del cincel inmediatamente después de utilizar la herramienta, ya que pueden estar extremadamente calientes y causar quemaduras en la piel.
- Dirija siempre el cable de alimentación hacia la parte de atrás, lejos del cincel.
- Mantenga el cable de alimentación alejado del accesorio. Un cable de alimentación enrollado en una broca puede causar descarga eléctrica.
- No se enrolle el cable de alimentación alrededor del cuerpo.
- No permita que los usuarios sin experiencia manejen esta herramienta.
- Póngase protectores para el oído. La exposición al ruido puede causar pérdida auditiva.
- Use las empuñaduras auxiliares suministradas con la herramienta. La pérdida de control puede ocasionar lesión personal.
- No golpee los accesorios atascados con un martillo para sacarlos. Pueden desprenderse fragmentos de metal o astillas de material y ocasionar heridas.
- Apague siempre la herramienta cuando haya terminado el trabajo y antes de desenchufarla.
- No repare los accesorios usted mismo. La reparación de los cincelos debe ser realizada por un especialista cualificado. Los accesorios que no estén bien reparados pueden causar lesiones. Los accesorios ligeramente desgastados pueden volver a afilarse amolando.



**ADVERTENCIA:** Recomendamos el uso de un dispositivo de corriente residual con corrientes residuales de 30mA o menos.

### Riesgos residuales

No obstante el cumplimiento de las normas de seguridad pertinentes y del uso de dispositivos de seguridad, existen determinados riesgos residuales que no pueden evitarse. Dichos riesgos son los siguientes:

- Deterioro auditivo.
- Riesgo de lesiones personales debido a partículas flotantes en el aire.



- *Riesgo de quemaduras producidas por los accesorios que se calientan durante el funcionamiento.*
- *Riesgo de lesiones personales por uso prolongado.*

## Seguridad eléctrica

El motor eléctrico está concebido para un solo voltaje. Compruebe siempre que el voltaje suministrado corresponda al indicado en la placa de características.



Su herramienta DEWALT tiene doble aislamiento conforme a la norma EN60745, por lo que no se requiere conexión a tierra.

Si el cable de suministro está dañado, debe reemplazarse por un cable especialmente preparado disponible a través de la organización de servicios de DEWALT.

## Uso de un alargador

No debe utilizarse un alargador a menos que sea absolutamente necesario. Use un alargador adecuado a la potencia del cargador (consulte los **Datos técnicos**). El tamaño mínimo del conductor es 1,5 mm<sup>2</sup>; la longitud máxima es 30 m.

Si utiliza un carrete de cable, desenrolle siempre el cable completamente.

## Contenido del embalaje

El embalaje contiene:

- 1 Martillo demoledor
- 1 Manual de instrucciones
- *Compruebe si la herramienta, piezas o accesorios han sufrido algún desperfecto durante el transporte.*
- *Tómese el tiempo necesario para leer detenidamente y comprender este manual antes de utilizar la herramienta.*

## Marcas sobre la herramienta

En la herramienta se muestran los siguientes pictogramas:



Antes de usarse, lea el manual de instrucciones.



Póngase protección para el oído.



Póngase protección para los ojos.

## Posición del Código de Fecha (Fig. A)

El Código de fecha **17**, que contiene también el año de fabricación, viene impreso en la caja protectora.

Ejemplo:

2016 XX XX  
Año de fabricación

## Descripción (Fig. A)



**ADVERTENCIA:** Jamás altere la herramienta eléctrica ni ninguna de sus piezas. Podrían producirse lesiones personales o daños.

- 1 Interruptor de encendido/apagado
- 2 Empuñadura
- 3 Dispositivo de retención de la herramienta
- 4 Portaherramientas

## Accesorios Opcionales (Fig. C)

Se ofrecen como opción varios tipos de cinceles hexagonales de 28 mm.

- 5 Cincel puntiagudo
- 6 Cincel frío
- 7 Herramienta desincrustadora
- 8 Cincel pala
- 9 Cortador de asfalto
- 10 Piquete de toma de tierra del percutor
- 11 Pisón de vástago
- 12 Pisón de placa

Consulte a su proveedor si desea información más detallada sobre los accesorios apropiados.

## Uso Previsto

Su martillo demoledor ha sido diseñado para aplicaciones profesionales de altas prestaciones de demolición, desbaste y cincelado en hormigón, ladrillo, piedra y otros materiales de mampostería.

**NO** debe usarse en condiciones húmedas ni en presencia de líquidos o gases inflamables.

Estos martillos demoledores son herramientas eléctricas profesionales.

**NO** permita que los niños toquen la herramienta. El uso de esta herramienta por parte de operadores inexpertos requiere supervisión.

- Este producto no ha sido diseñado para ser utilizado por personas (incluyendo los niños) que posean discapacidades físicas, sensoriales o mentales, o que carezcan de la experiencia, conocimiento o destrezas necesarias a menos que estén supervisadas por una persona que se haga responsable de su seguridad. No deberá dejar nunca que los niños jueguen solos con este producto.

## Característica de arranque suave

La característica de arranque suave permite que la tasa de impacto aumente más lentamente, evitando así que el cincel o la punta "reboten" en la mampostería al poner la herramienta en marcha.

## Empuñaduras de amortiguación completa de vibraciones (Fig. A)

Los amortiguadores de las empuñaduras **2** absorben las vibraciones transmitidas al usuario. Esto mejora la comodidad del usuario durante el funcionamiento.

## Control activo de vibraciones

El control de vibración activo neutraliza la vibración de rebote del mecanismo del martillo demolidor. El disminuir la vibración de la mano y el brazo permite un uso más cómodo durante períodos más largos de tiempo y prolonga la vida útil de la herramienta.

## MONTAJE Y AJUSTES

 **ADVERTENCIA:** Para disminuir el riesgo de lesiones personales graves, apague la herramienta y desconéctela de la fuente de alimentación antes de realizar ajuste alguno o de poner o quitar acoplamientos o accesorios. Compruebe que el interruptor de puesta en marcha esté en la posición OFF. La puesta en marcha accidental puede causar lesiones.

## Introducir y sacar accesorios hexagonales de 28 mm (Fig. D–F)

Esta máquina usa cinceles con un vástago hexagonal de 28 mm. Recomendamos únicamente el uso de accesorios profesionales.

 **ADVERTENCIA:** Dado que los accesorios que no sean los suministrados por DeWALT no han sido sometidos a pruebas con este producto, el uso de tales accesorios podría ser peligroso. Para minimizar el riesgo de lesiones, use sólo los accesorios recomendados por DeWALT.

Limpie el vástago del cincel.

 **ADVERTENCIA:** No aplique lubricante a la máquina.

## Para colocar un cincel con una ranura en el vástago, proceda de la siguiente forma (Fig. E)

1. Tire del dispositivo de retención de la herramienta **3** hasta ponerlo en la posición de desbloqueo.
2. Sujete el cincel delante del portaherramientas con la ranura **13** mirando hacia arriba.
3. Introduzca el vástago del cincel en el portaherramientas **4**.
4. Empuje el dispositivo de retención **3** hacia atrás y bloquee el accesorio en su sitio.

## Para colocar un cincel con un collar en el vástago, proceda de la siguiente forma (Fig. F)

1. Tire del dispositivo de retención de la herramienta **3** hasta ponerlo en la posición de desbloqueo.
2. Introduzca el vástago del cincel en el portaherramientas **4**.
3. Empuje el dispositivo de retención **3** alineado con el vástago del accesorio para bloquear el accesorio en su sitio.
4. Tire del cincel para comprobar que esté bien bloqueado. La función para martillar requiere que el cincel se pueda mover en el eje varios centímetros cuando esté bloqueado en el portaherramientas.

Para sacar un cincel tire hacia atrás del dispositivo de retención **3** y saque el cincel del portaherramientas.

 **ADVERTENCIA:** Use siempre guantes cuando cambie accesorios. Las partes de metal expuestas en la herramienta y accesorios pueden ponerse extremadamente calientes durante el funcionamiento.

## FUNCIONAMIENTO

### Instrucciones de uso

 **ADVERTENCIA:** Respete siempre las instrucciones de seguridad y las normas aplicables.

 **ADVERTENCIA:** Para disminuir el riesgo de lesiones personales graves, apague la herramienta y desconéctela de la fuente de alimentación antes de realizar ajuste alguno o de poner o quitar acoplamientos o accesorios. Compruebe que el interruptor de puesta en marcha esté en la posición OFF. La puesta en marcha accidental puede causar lesiones.

 **ADVERTENCIA:**

- Sepa dónde están situados las tuberías y los cables.
- Aplique una presión de aproximadamente 20 a 30 kg a la herramienta. La fuerza excesiva no acelera el cincelado pero disminuye el rendimiento de la herramienta y puede acortar la vida útil de la misma.

### Posición adecuada de las manos (Fig. A, B)

 **ADVERTENCIA:** Para reducir el riesgo de lesión personal grave, tenga **SIEMPRE** las manos en una posición adecuada como se muestra.

 **ADVERTENCIA:** Para reducir el riesgo de lesión personal grave, sujete **SIEMPRE** bien en caso de que haya una reacción repentina.

Para tener una posición adecuada de las manos, ponga una mano en cada empuñadura lateral **2**.

### Encendido y apagado (Fig. A)

Para poner en marcha la herramienta, presione el interruptor de encendido/apagado **1**.

Para parar la herramienta, suelte el interruptor.

### Demolición, embutición y acanaladura (Fig. A–F)

1. Seleccione el cincel apropiado y limpie el vástago.
2. Introduzca el cincel y compruebe si está bien bloqueado.
3. Aferre la herramienta con ambas manos **2** y enciéndala. La herramienta ahora funciona en forma continua.

## MANTENIMIENTO

Su herramienta eléctrica DeWALT ha sido diseñada para funcionar mucho tiempo con un mínimo de mantenimiento. Que siga funcionando satisfactoriamente depende del buen cuidado de la herramienta y de su limpieza periódica.

**⚠ ADVERTENCIA:** Para disminuir el riesgo de lesiones personales graves, apague la herramienta y desconéctela de la fuente de alimentación antes de realizar ajuste alguno o de poner o quitar accesorios. Compruebe que el interruptor de puesta en marcha esté en la posición OFF. La puesta en marcha accidental puede causar lesiones.



## Lubricación

Su herramienta eléctrica no requiere lubricación adicional.



## Limpeza

**⚠ ADVERTENCIA:** Elimine con aire seco la suciedad y el polvo de la carcasa principal tan pronto como se advierta su acumulación en las rejillas de ventilación o en sus proximidades. Cuando lleve a cabo este procedimiento póngase una protección ocular aprobada y una mascarilla antipolvo aprobada.

**⚠ ADVERTENCIA:** Jamás use disolventes u otros productos químicos fuertes para limpiar las piezas no metálicas de la herramienta. Dichos productos químicos pueden debilitar los materiales con los que están construidas estas piezas. Use un paño humedecido únicamente con agua y jabón suave. Jamás permita que le entre líquido alguno a la herramienta ni sumerja ninguna parte de la misma en líquido.

## Accesorios opcionales

**⚠ ADVERTENCIA:** Dado que los accesorios que no sean los suministrados por DEWALT no han sido sometidos a pruebas con este producto, el uso de tales accesorios con esta herramienta podría ser peligroso. Para disminuir el riesgo de lesiones, con este producto se deben usar exclusivamente accesorios recomendados por DEWALT.

**⚠ ADVERTENCIA:** Estos cinceles pueden ser rectificadas de nuevo sólo un número limitado de veces. Si tiene dudas, contacte con su proveedor para obtener recomendaciones.

**⚠ ADVERTENCIA:** Asegúrese de que el borde de corte no muestre decoloración causada por demasiada presión. Esto puede afectar la dureza del accesorio.

## Mantenimiento de accesorios

El mantenimiento de los accesorios en el momento adecuado garantiza los resultados óptimos en la aplicación y una vida larga y eficiente de los accesorios.

Afile los cinceles en los discos de afilado. Consulte la figura G para los ángulos apropiados de los siguientes cinceles:

14 Cincel pala

15 Cincel frío

16 Cincel puntiagudo

Consulte a su proveedor si desea información más detallada sobre los accesorios apropiados.

## Proteger el medio ambiente



Recogida selectiva. Los productos y las baterías marcadas con este símbolo no deben desecharse junto con los residuos domésticos normales.

Los productos y las baterías contienen materiales que pueden ser recuperados y reciclados, reduciendo la demanda de materias primas. Recicle los productos eléctricos y las baterías de acuerdo con las disposiciones locales. Para más información, vaya a [www.2helpU.com](http://www.2helpU.com).

# MARTEAU-PIQUEUR 30 KILOS

## D25981

### Félicitations !

Vous avez choisi un outil DEWALT. Des années d'expertise dans le développement et l'innovation de ses produits ont fait de DEWALT, le partenaire privilégié des utilisateurs professionnels d'outils électriques.

### Fiche technique

|  |          | D25981    |
|--|----------|-----------|
| Tension                                    | $V_{ac}$ | 230       |
| Type                                       |          | 1         |
| Fréquence                                  | Hz       | 50        |
| Puissance absorbée                         | W        | 2100      |
| Battements à vide par minute               | BPM      | 960       |
| Énergie d'impact individuel (EPTA 05/2009) | J        | 62        |
| Porte-outil                                |          | 28 mm hex |
| Poids                                      | kg       | 31        |

Valeurs acoustiques et valeurs des vibrations (somme vectorielle triaxiale) selon la norme EN60745-2-6 :

|   |       |     |
|---|-------|-----|
| $L_{pa}$ (niveau d'émission de pression acoustique) | dB(A) | 94  |
| $L_{wa}$ (niveau de puissance acoustique)           | dB(A) | 105 |
| K (incertitude pour le niveau acoustique donné)     | dB(A) | 3   |

| Burinage                                     |         |     |
|--|---------|-----|
| Valeur des émissions de vibrations $a_{h,M}$ | $m/s^2$ | 4,8 |
| Incertitude K =                              | $m/s^2$ | 1,5 |

Le taux d'émission de vibrations indiqué dans ce feuillet informatif a été mesuré conformément à une méthode d'essai normalisée établie par EN60745, et peut être utilisé pour comparer un outil à un autre. Il peut également être utilisé pour effectuer une évaluation préliminaire de l'exposition.

**⚠ AVERTISSEMENT :** le taux d'émission de vibrations déclaré correspond aux applications principales de l'outil. Néanmoins, si l'outil est utilisé pour différentes applications ou est mal entretenu, ce taux d'émission de vibrations pourra varier. Ces éléments peuvent augmenter considérablement le niveau d'exposition sur la durée totale de travail.

Toute estimation du degré d'exposition à des vibrations doit également prendre en compte les heures où l'outil est mis hors tension ou lorsqu'il tourne sans effectuer aucune tâche. Ces éléments peuvent réduire sensiblement le degré d'exposition sur la durée totale de travail.

Identifier des mesures de sécurité supplémentaires pour protéger l'opérateur contre les effets nocifs des vibrations telles que : maintenance de l'outil et des accessoires, maintenir la température des mains élevée, organisation du travail.

Fusibles :

Europe Outils de 230 V 10 ampères, secteur

### Certificat de Conformité CE

**Directives Machines**  
**Consignes De Protection Contre Les**  
**Nuisances Sonores À L'extérieur**



### Marteau-piqueur

#### D25981

DEWALT certifie que les produits décrits dans le paragraphe **Fiche technique** sont conformes aux normes : 2006/42/EC, EN60745-1:2009+A11:2010, EN60745-2-6:2010 2000/14/CE, Brise-béton électrique (portatif),  $m \geq 30$  kg, Annexe VIII, TÜV Rheinland LGA Products GmbH (0197), D-90431 Nürnberg, Allemagne, N° d'identification notifié sur le corps : 0197.

Niveau de puissance acoustique selon 2000/14/CE (Article 12, Annexe III, n° 10;  $m \geq 30$  kg)

|   |    |     |
|---|----|-----|
| $L_{wa}$ (niveau de puissance acoustique mesuré)  | dB | 105 |
| $L_{wa}$ (niveau de puissance acoustique garanti) | dB | 108 |

Ces produits sont également compatibles avec les Directives 2014/30/UE et 2011/65/UE. Pour plus d'informations, veuillez contacter DEWALT à l'adresse suivante ou vous reporter au dos de cette notice d'instructions.

Le soussigné est responsable de la compilation du fichier technique et fait cette déclaration au nom de DEWALT.

Markus Rompel  
 Directeur Ingénierie  
 DEWALT, Richard-Klinger-Strasse 11,  
 D-65510, Idstein, Allemagne  
 30.10.2016





**AVERTISSEMENT :** afin de réduire le risque de blessure, lisez le manuel d'instruction.

### Définitions : consignes de sécurité

Les définitions ci-dessous décrivent le niveau de gravité de chaque mot signalétique. Lisez le manuel de l'utilisateur et soyez attentif à ces symboles.

 **DANGER** : indique une situation dangereuse imminente qui, si elle n'est pas évitée, entraînera des **blessures graves ou mortelles**.

 **AVERTISSEMENT** : indique une situation dangereuse potentielle qui, si elle n'est pas évitée, pourrait entraîner des **blessures graves ou mortelles**.

 **ATTENTION** : indique une situation dangereuse potentielle qui, si elle n'est pas évitée, pourrait entraîner des **blessures minimales** ou modérées.

**AVIS** : indique une pratique ne **posant aucun risque de dommages corporels**, mais qui par contre, si rien n'est fait pour l'éviter, **pourrait poser des risques de dommages matériels**.

 Indique un risque d'électrocution.

 Indique un risque d'incendie.

## Consignes de sécurité générales propres aux outils électriques

 **AVERTISSEMENT** : veuillez lire tous les avertissements de sécurité, toutes les instructions, illustrations et spécifications fournies avec cet outil électrique. Le non respect des instructions listées ci-dessous peut conduire à des chocs électriques, des incendies et/ou de graves blessures.

### CONSERVER TOUTES CES DIRECTIVES ET CONSIGNES À TITRE DE RÉFÉRENCE

Le terme « outil électrique » mentionné dans les avertissements ci-après se rapporte aux outils alimentés sur secteur (avec fil) ou par piles (sans fil).

#### 1) Sécurité – Aire de Travail

- Maintenir l'aire de travail propre et bien éclairée.** Les lieux sombres ou encombrés sont propices aux accidents.
- Ne pas utiliser un outil électrique dans un milieu déflagrant, comme en présence de liquides, gaz ou poussières inflammables.** Les outils électriques peuvent produire des étincelles qui pourraient enflammer toute émanation ou poussière ambiante.
- Maintenir à l'écart les enfants, ou toute autre personne, lors de l'utilisation d'un outil électrique.** Toute distraction pourrait faire perdre la maîtrise de l'appareil.

#### 2) Sécurité – Électricité

- La fiche électrique de l'outil doit correspondre à la prise murale. Ne modifier la fiche en aucune façon. Ne pas utiliser de fiche d'adaptation avec un outil électrique mis à la terre (masse).** L'utilisation de fiches d'origine et de prises appropriées réduira tout risque de décharges électriques.
- Éviter tout contact corporel avec des éléments mis à la terre comme : tuyaux, radiateurs, cuisinières ou réfrigérateurs.** Les risques de décharges électriques augmentent lorsque le corps est mis à la terre.

- Ne pas exposer les outils électriques à la pluie ou à l'humidité.** Tout contact d'un outil électrique avec un liquide augmente les risques de décharges électriques.
- Ne pas utiliser le cordon de façon abusive. Ne jamais utiliser le cordon pour transporter, tirer ou débrancher un outil électrique. Protéger le cordon de toute source de chaleur, de l'huile, et de tout bord tranchant ou pièce mobile.** Les cordons endommagés ou emmêlés augmentent les risques de décharges électriques.
- En cas d'utilisation d'un outil électrique à l'extérieur, utiliser systématiquement une rallonge conçue à cet effet.** Cela diminuera tout risque de décharges électriques.
- Si on ne peut éviter d'utiliser un outil électrique en milieu humide, utiliser un circuit protégé par un dispositif de courant résiduel (RCD).** Cela réduira tout risque de décharges électriques.

#### 3) Sécurité Individuelle

- Rester systématiquement vigilant et faire preuve de jugement lorsqu'on utilise un outil électrique. Ne pas utiliser d'outil électrique en cas de fatigue ou sous l'influence de drogues, d'alcool ou de médicaments.** Tout moment d'inattention pendant l'utilisation d'un outil électrique comporte des risques de dommages corporels graves.
- Porter un équipement de protection individuel. Porter systématiquement un dispositif de protection oculaire.** Le fait de porter un masque anti-poussières, des chaussures antidérapantes, un casque de sécurité ou un dispositif de protection auditive, lorsque la situation le requiert, réduira les risques de dommages corporels.
- Prévenir tout démarrage accidentel. S'assurer que l'interrupteur est en position d'arrêt avant de brancher l'outil sur le secteur et/ou à la batterie, ou de le ramasser ou le transporter.** Transporter un outil le doigt sur l'interrupteur ou brancher un outil électrique alors que l'interrupteur est en position de marche invite les accidents.
- Retirer toute clé de réglage avant de démarrer l'outil.** Une clé laissée sur une pièce rotative d'un outil électrique comporte des risques de dommages corporels.
- Adopter une position stable. Maintenir les pieds bien ancrés au sol et conserver son équilibre en permanence.** Cela permettra de mieux maîtriser l'outil électrique en cas de situations imprévues.
- Porter des vêtements appropriés. Ne porter aucun vêtement ample ou bijou. Maintenir cheveux, vêtements et gants à l'écart des pièces mobiles, car ils pourraient s'y faire prendre.**
- Lorsqu'un dispositif de connexion à un système de dépoussiérage ou d'élimination est fourni, s'assurer qu'il est branché et utilisé correctement.** L'utilisation de ces dispositifs peut réduire les risques engendrés par les poussières.

#### 4) Utilisation et Entretien des Outils Électriques

- a) **Ne pas forcer un outil électrique. Utiliser l'outil approprié au travail en cours.** L'outil approprié effectuera un meilleur travail, de façon plus sûre et à la vitesse pour laquelle il a été conçu.
- b) **Ne pas utiliser un outil électrique dont l'interrupteur est défectueux.** Tout appareil dont l'interrupteur est défectueux est dangereux et doit être réparé.
- c) **Débrancher la fiche du secteur et/ou la batterie de l'outil électrique avant d'effectuer tout réglage, de changer tout accessoire, ou avant de le ranger.** Ces mesures préventives réduiront tout risque de démarrage accidentel de l'appareil.
- d) **Après utilisation, ranger les outils électriques hors de portée des enfants et ne permettre à aucune personne non familière avec son fonctionnement (ou sa notice d'instructions) de l'utiliser.** Les outils peuvent être dangereux entre des mains inexpérimentées.
- e) **Entretenir les outils électriques. Vérifier les pièces mobiles pour s'assurer qu'elles sont bien alignées et tournent librement, qu'elles sont en bon état et ne sont affectées d'aucune condition susceptible de nuire au bon fonctionnement de l'outil. En cas de dommage, faire réparer l'outil électrique avant toute nouvelle utilisation.** De nombreux accidents sont causés par des outils mal entretenus.
- f) **Maintenir tout organe de coupe propre et bien affûté.** Les outils de coupe bien entretenus et affûtés sont moins susceptibles de se coincer et sont plus faciles à contrôler.
- g) **Utiliser un outil électrique, ses accessoires, mèches, etc., conformément aux présentes directives et suivant la manière prévue pour ce type particulier d'outil électrique, en tenant compte des conditions de travail et de la tâche à effectuer.** L'utilisation d'un outil électrique à des fins autres que celles prévues est potentiellement dangereuse.

#### 5) Réparation

- a) **Faire entretenir les outils électriques par un réparateur qualifié en n'utilisant que des pièces de rechange identiques.** Cela permettra de préserver l'intégrité de l'outil électrique et la sécurité de l'utilisateur.

#### Consignes de sécurité supplémentaires pour les brise-béton

- S'assurer que le burin est bien arrimé avant d'utiliser l'outil.
- En cas de basses températures ou lorsque l'outil n'a pas été utilisé pendant un certain temps, laisser l'outil fonctionner à vide quelques minutes avant utilisation.
- Maintenir systématiquement l'outil fermement à deux mains et les pieds bien ancrés au sol. Utiliser systématiquement l'outil avec sa poignée latérale installée correctement.
- Lorsqu'on travaille en étage, s'assurer que l'étage inférieur a été évacué.

- Pour prévenir toute décharge électrique, vérifier que l'aire de travail ne comporte aucun fil sous tension avant toute opération.
- Ne pas toucher le burin, ou toute partie à proximité, immédiatement après utilisation, car ceux-ci pourraient être brûlants et brûler l'épiderme.
- Diriger systématiquement le cordon électrique vers l'arrière, hors du chemin du burin.
- Maintenir le cordon d'alimentation à l'écart de tout accessoire. Si le cordon électrique venait à s'enrouler autour de la mèche, il y aurait risques de décharges électriques.
- Ne pas enrouler le cordon électrique autour de son corps.
- Ne laisser aucun utilisateur inexpérimenté utiliser cet outil.
- Porter un dispositif de protection auditive. Le bruit en résultant pourrait occasionner une perte de l'acuité auditive.
- Utiliser la poignée auxiliaire fournie avec l'outil. Une perte de contrôle de l'outil pourrait occasionner des dommages corporels.
- Ne pas asséner des coups de marteau sur des accessoires coincés pour les déloger. Des fragments de métal ou de matériau pourraient être éjectés et causer des dommages corporels.
- Arrêtez systématiquement l'outil après utilisation et avant de le débrancher.
- Ne pas remettre à neuf des accessoires soi-même. La remise à neuf de tout burin doit être effectuée par un spécialiste qualifié. Tout accessoire remis à neuf incorrectement pose des risques de dommages corporels. Seuls des accessoires légèrement usés peuvent être réaffûtés par meulage.



**AVERTISSEMENT :** nous recommandons l'utilisation d'un disjoncteur différentiel avec un seuil de déclenchement de 30mA ou moins.

#### Risques résiduels

Malgré l'application de la réglementation de sécurité applicable et la mise en œuvre des dispositifs de sécurité, certains risques résiduels ne peuvent pas être évités. À savoir :

- Diminution de l'acuité auditive.
- Risques de dommages corporels dus à la projection de particules.
- Risques de brûlures provoquées par des accessoires chauffant pendant leur utilisation.
- Risques de dommages corporels dus à un usage prolongé.

#### Sécurité électrique

Le moteur électrique a été conçu pour fonctionner sur une tension unique. Vérifier systématiquement que la tension du secteur correspond bien à la tension indiquée sur la plaque signalétique.



Votre outil DEWALT à double isolation est conforme à la norme EN60745 ; un branchement à la terre n'est donc pas nécessaire.

Si le cordon fourni est endommagé, le remplacer par un cordon spécialement conçu à cet effet, et disponible auprès du service après-vente DEWALT.

**CH** Toujours utiliser la fiche prescrite lors du remplacement du câble d'alimentation.

- Type 11 pour la classe II (Isolation double) – outils
- Type 12 pour la classe I (Conducteur de terre) – outils

**CH** En cas d'utilisation à l'extérieur, connecter les outils portatifs à un disjoncteur FI.

### Utilisation d'une rallonge

N'utiliser une rallonge qu'en cas de nécessité absolue. Utiliser une rallonge homologuée compatible avec la tension nominale du chargeur (consulter la **Caractéristiques techniques**). La section minimale du conducteur est de 1,5 mm<sup>2</sup> pour une longueur maximale de 30 m.

En cas d'utilisation d'un dévidoir, dérouler systématiquement le câble sur toute sa longueur.

### Contenu de l'emballage

Ce carton comprend :

- 1 Brise-béton
- 1 Notice d'instructions
- Vérifier que l'appareil et ses pièces ou accessoires n'ont pas été endommagés lors du transport.
- Prendre le temps de lire attentivement et comprendre cette notice d'instructions avant toute utilisation de l'appareil.

### Étiquettes sur l'appareil

On trouve les diagrammes suivants sur l'outil :



Lire la notice d'instructions avant toute utilisation.



Porter un dispositif de protection auditive.



Porter un dispositif de protection oculaire.

### Emplacement de la Date Codée de Fabrication (Fig. A)

La date codée de fabrication **17**, qui comprend aussi l'année de fabrication, est imprimée sur le boîtier.

Exemple :

2016 XX XX

Année de fabrication

### Description (Fig. A)



**AVERTISSEMENT** : ne jamais modifier l'outil électrique ni aucun de ses composants. Il y a risques de dommages corporels ou matériels.

- 1 Interrupteur marche/arrêt
- 2 Poignée
- 3 Dispositif de retenue de l'outil
- 4 Porte-outil

### Accessoires En Option (Fig. C)

Différents types de burins hexagonaux de 28 mm sont disponibles en option.

- 5 Burin pointu
- 6 Burin plat
- 7 Burin d'écaillage
- 8 Burin large
- 9 Coupe asphalte
- 10 Mandrin pour tige de mise à la terre
- 11 Dame ronde
- 12 Dame plate

Veuillez consulter votre revendeur pour plus d'informations sur les accessoires appropriés.

### Utilisation Prévvue

Votre marteau piqueur a été conçu pour la démolition professionnelle, le burinage et la ciselure du béton, de la brique, de la pierre et d'autres matériaux de maçonnerie.

**NE PAS** les utiliser en milieu humide ou en présence de gaz ou de liquides inflammables.

Ces marteaux-piqueurs sont des outils électriques professionnels.

**NE PAS** les laisser à la portée des enfants. Une supervision est nécessaire auprès de tout utilisateur non expérimenté.

- Ce produit n'est pas prévu pour être utilisé par des personnes (y compris les enfants) dont les capacités physiques, sensorielles ou mentales sont réduites ou qui manquent d'expérience ou d'aptitudes, sauf si ces personnes sont surveillées par une autre personne responsable de leur sécurité. Ne jamais laisser les enfants seuls avec ce produit.

### Fonctionnalité Démarrage en douceur

La fonctionnalité Démarrage en douceur permet aux forces d'impact d'augmenter graduellement, prévenant ainsi que le ciseau ou le burin ne tressaute sur la maçonnerie au démarrage.

### Poignées avec amortisseur intégral de vibrations (Fig. A)

Les amortisseurs de vibrations des poignées **2** absorbent les vibrations transmises à l'utilisateur. Cette particularité améliore le confort de l'utilisateur pendant le perçage.

### Système d'amortissement des vibrations

Le contrôle actif des vibrations neutralise les vibrations de rebond du mécanisme de concassage. La réduction des vibrations au niveau des mains et des bras permet une utilisation plus souple de l'outil pendant des périodes de temps prolongées ainsi que l'allongement de sa durée de vie.



## MONTAGE ET RÉGLAGES

**AVERTISSEMENT** : pour réduire tout risque de dommages corporels graves, arrêter et débrancher l'outil avant tout réglage ou avant de retirer ou installer toute pièce ou tout accessoire. S'assurer que la gâchette est bien en position d'ARRÊT. Tout démarrage accidentel pourrait causer des dommages corporels.

### Insertion et retrait d'accessoires hexagonaux de 28 mm (Fig. D–F)

Cette machine utilise des burins avec une tige hexagonale de 28 mm. Il est recommandé d'utiliser exclusivement des accessoires de professionnels.

**AVERTISSEMENT** : comme les accessoires autres que ceux offerts par DEWALT n'ont pas été testés avec ce produit, leur utilisation peut être dangereuse. Pour réduire tout risque de dommages corporels, utiliser exclusivement des accessoires recommandés par DEWALT.

Nettoyez a tige de l'accessoire.

**AVERTISSEMENT** : n'appliquer aucun lubrifiant sur l'appareil.

### Pour installer un burin avec tige à rainure, procédez comme suit (Fig. E)

1. Déverrouillez le dispositif de retenue de l'outil 3.
2. Mettez le burin devant porte-outil avec la rainure 13 sur le dessus.
3. Insérez la tige du burin dans le porte-outil 4.
4. Repoussez le dispositif de retenue 3 vers l'arrière pour verrouiller l'accessoire en place.

### Pour installer un burin avec tige à anneau, procédez comme suit (Fig. F)

1. Déverrouillez le dispositif de retenue de l'outil 3.
2. Insérez la tige du burin dans le porte-outil 4.
3. Alignez le dispositif de retenue 3 sur la tige de l'accessoire pour le verrouiller en place.
4. Tirez sur l'accessoire pour vérifier qu'il est bien verrouillé. Les opérations de martelage requièrent que l'accessoire puisse remuer sur son axe de quelques centimètres une fois verrouillé dans le porte-outil.

Pour retirer le burin, repoussez le dispositif de retenue 3 puis retirez le burin du porte-outil.

**AVERTISSEMENT** : utiliser systématiquement des gants pour changer d'accessoires. Les parties métalliques exposées sur l'outil et l'accessoire peuvent devenir extrêmement brûlantes pendant l'utilisation.

## FONCTIONNEMENT

### Consignes d'utilisation

**AVERTISSEMENT** : respecter systématiquement les consignes de sécurité et les normes en vigueur.

**AVERTISSEMENT** : pour réduire tout risque de dommages corporels graves, arrêter et débrancher l'outil avant tout réglage ou avant de retirer ou installer toute pièce ou tout accessoire. S'assurer que la gâchette est bien en position d'ARRÊT. Tout démarrage accidentel pourrait causer des dommages corporels.

**AVERTISSEMENT** :

- Attention aux tuyaux et aux fils électriques.
- Appliquer une pression d'environ 20–30 kg sur l'outil. Toute force excessive n'accélèrera pas le ciselage, mais diminuera les performances de l'outil et sa durée de vie.

### Position correcte des mains (Fig. A, B)

**AVERTISSEMENT** : pour réduire tout risque de dommages corporels graves, adopter **SYSTÉMATIQUEMENT** la position des mains illustrée.

**AVERTISSEMENT** : pour réduire tout risque de dommages corporels graves, maintenir fermement et **SYSTÉMATIQUEMENT** l'outil pour anticiper toute réaction soudaine de sa part.

La position correcte des mains requiert une main sur chaque poignée latérale 2.

### Mise en marche et arrêt (Fig. A)

Appuyez sur l'interrupteur marche/arrêt 1 pour mettre l'outil en marche.

Pour arrêter l'outil, relâchez l'interrupteur.

### Démolition, ciselage et burinage (Fig. A–F)

1. Sélectionnez l'accessoire approprié puis nettoyez sa tige.
2. Insérez l'accessoire et vérifiez qu'il est bien verrouillé en place.
3. Tenez l'outil par les deux poignées 2 et allumez-le. L'outil fonctionne en mode continu.

## MAINTENANCE

Votre outil électrique DEWALT a été conçu pour fonctionner longtemps avec un minimum de maintenance. Le fonctionnement continu et satisfaisant de l'outil dépendra d'une maintenance adéquate et d'un nettoyage régulier.

**AVERTISSEMENT** : pour réduire tout risque de dommages corporels graves, arrêter et débrancher l'outil avant tout réglage ou avant de retirer ou installer toute pièce ou tout accessoire. S'assurer que la gâchette est bien en position d'ARRÊT. Tout démarrage accidentel pourrait causer des dommages corporels.



### Lubrification

Votre outil électrique ne requiert aucune lubrification additionnelle.





## Entretien

**AVERTISSEMENT** : éliminer poussière et saleté du boîtier principal à l'aide d'air comprimé chaque fois que les orifices d'aération semblent s'encrasser. Porter systématiquement des lunettes de protection et un masque anti-poussières homologués au cours de cette procédure.

**AVERTISSEMENT** : ne jamais utiliser de solvants ou tout autre produit chimique décapant pour nettoyer les parties non métalliques de l'outil. Ces produits chimiques pourraient en attaquer les matériaux utilisés. Utiliser un chiffon humidifié avec de l'eau et un savon doux. Protéger l'outil de tout liquide et n'immerger aucune de ses pièces dans aucun liquide.

## Accessoires en option

**AVERTISSEMENT** : comme les accessoires autres que ceux offerts par DEWALT n'ont pas été testés avec ce produit, leur utilisation avec cet appareil pourrait être dangereuse. Pour réduire tout risque de dommages corporels, seuls des accessoires DEWALT recommandés doivent être utilisés avec cet appareil.

**AVERTISSEMENT** : ces accessoires ne peuvent supporter qu'un nombre limité d'affûtages. En cas de doutes, veuillez consulter votre détaillant agréé.

**AVERTISSEMENT** : s'assurer de n'exercer aucune pression excessive pouvant décolorer le bord de coupe de l'accessoire. Cela pourrait affecter sa solidité.

## Maintenance des accessoires

Une maintenance opportune des accessoires garantit des résultats optimaux au niveau de l'application donnée, mais aussi au niveau de leur durée de vie et efficacité.

Affûtez les burins avec des meules d'affûtage. Reportez-vous en figure G pour connaître les angles appropriés aux accessoires suivants :

14 Burin large

15 Burin plat

16 Burin pointu

Veuillez consulter votre revendeur pour plus d'informations sur les accessoires appropriés.

## Protection de l'environnement



Tri sélectif. Les produits et batteries marqués de ce symbole ne doivent pas être jetés avec les déchets ménagers.

Les produits et batteries contiennent des matières qui peuvent être récupérées et recyclées afin de réduire la demande en matières premières. Veuillez recycler les produits électriques et les batteries conformément aux dispositions locales en vigueur. Pour plus d'informations, consultez le site [www.2helpU.com](http://www.2helpU.com).

# MARTELLINO DEMOLITORE 30 CHILI D25981

## Congratulazioni!

Per aver scelto un apparato DEWALT. Gli anni di esperienza, lo sviluppo e l'innovazione meticolosi del prodotto fanno di DEWALT uno dei partner piú affidabili per gli utilizzatori di apparati elettrici professionali.

## Dati Tecnici

|  |                 | D25981    |
|--|-----------------|-----------|
| Tensione                                 | V <sub>AC</sub> | 230       |
| Tipo                                     |                 | 1         |
| Frequenza                                | Hz              | 50        |
| Potenza assorbita                        | W               | 2100      |
| Battiti a vuoto al minuto                | BPM             | 960       |
| Energia a impatto singolo (EPTA 05/2009) | J               | 62        |
| Portautensili                            |                 | 28 mm hex |
| Peso                                     | kg              | 31        |

Noise values and vibration values (triax vector sum) according to EN60745-2-6:

|   |       |     |
|---|-------|-----|
| L <sub>PA</sub> ((livello pressione sonora delle emissioni) | dB(A) | 94  |
| L <sub>WA</sub> ((livello potenza sonora)                   | dB(A) | 105 |
| K ((incertezza per il livello sonoro dato)                  | dB(A) | 3   |

| Scalpellatura   |                  |     |
|---|------------------|-----|
| Valore di emissione delle vibrazioni a <sub>h,M</sub> = | m/s <sup>2</sup> | 4.8 |
| Incertezza K =  | m/s <sup>2</sup> | 1.5 |

Il livello di emissione di vibrazioni indicato in questo foglio informativo è stato misurato in base al test standard indicato nella normativa EN60745 e può essere utilizzato per confrontare vari apparati fra di loro. Può essere utilizzato per una valutazione preliminare dell'esposizione.

**AVVERTENZA:** il livello di emissioni delle vibrazioni riportato è relativo alle applicazioni principali dell'apparato. Tuttavia, se l'apparato viene utilizzato per applicazioni diverse, con diversi accessori, o non riceve adeguata manutenzione, il valore delle emissioni di vibrazioni può essere differente. Ciò potrebbe aumentare sensibilmente il livello di esposizione durante il periodo di utilizzo complessivo.

Una stima del livello di esposizione alle vibrazioni deve anche considerare i momenti in cui l'apparato è spento o quando è acceso ma non viene utilizzato. Ciò potrebbe ridurre sensibilmente il livello di esposizione durante il periodo di utilizzo complessivo.

È necessario identificare ulteriori misure di sicurezza per proteggere l'operatore dagli effetti delle vibrazioni. Per esempio: eseguire una manutenzione adeguata dell'apparato e degli accessori, evitare il raffreddamento delle mani, organizzare il lavoro.

| Fusibili: |                  |                      |
|-----------|------------------|----------------------|
| Europa    | Utensili a 230 V | 10 A, rete elettrica |

## Dichiarazione di conformità CE

### Direttiva Macchine

### Direttiva Rumore Ambientale



### Martello demolitore D25981

DEWALT dichiara che i prodotti qui descritti nei **Dati tecnici** sono conformi alle normative:

2006/42/EC, EN60745-1:2009+A11:2010, EN60745-2-6:2010 2000/14/CE, Martello demolitore del calcestruzzo elettrico (manuale), m ≥ 30 kg, Appendice VIII, Prodotti TÜV Rheinland LGA GmbH (0197), D-90431 Nürnberg, Germania, Ente notificato ID N.: 0197.

Livello di potenza sonora secondo 2000/14/CE (Articolo 12, Allegato III, N. 10; m <= 30 kg):

L<sub>WA</sub> (livello di potenza sonora misurato) dB 105

L<sub>WA</sub> (livello di potenza sonora garantito) dB 108

Questi prodotti sono anche conformi alla Direttiva 2014/30/UE e 2011/65/UE. Per ulteriori informazioni, contattare DEWALT all'indirizzo seguente o vedere sul retro del manuale.

Il firmatario è responsabile della compilazione del documento tecnico e rende questa dichiarazione per conto di DEWALT.

Markus Rompel  
Direttore Progettazione  
DEWALT, Richard-Klinger-Strasse 11,  
D-65510, Idstein, Germania  
30.10.2016







**AVVERTENZA:** per ridurre il rischio di lesioni, leggere attentamente il manuale di istruzioni.

## Definizioni: linee guida per la sicurezza

Le definizioni seguenti descrivono il livello di criticità di ciascuna indicazione. Leggere il manuale e prestare attenzione ai seguenti simboli.



**PERICOLO:** indica una situazione di pericolo imminente che, se non viene evitata, **provoca il decesso o lesioni personali gravi**.

-  **AVVERTENZA:** indica una situazione potenzialmente pericolosa che, se non viene evitata, **può provocare il decesso o lesioni personali gravi.**
-  **ATTENZIONE:** indica una situazione potenzialmente pericolosa che, se non viene evitata, **può provocare lesioni personali di entità lieve o moderata.**
- AVVISO:** indica una situazione **non in grado di causare lesioni personali** ma che, se non evitata, **potrebbe provocare danni materiali.**
-  Segnala il pericolo di scosse elettriche.
-  Segnala rischio di incendi.

## Avvertenze generali di sicurezza per apparati elettrici

-  **AVVERTENZA:** leggere attentamente tutte le avvertenze, istruzioni, illustrazioni e specifiche fornite con l'apparato. La mancata osservanza delle istruzioni seguenti può dar luogo a scossa elettrica, incendio e/o lesioni gravi.

### CONSERVARE LE AVVERTENZE E LE ISTRUZIONI PER RIFERIMENTI FUTURI

Il termine "apparato elettrico" utilizzato nelle avvertenze fa riferimento sia agli apparati alimentati a corrente (con cavo elettrico), sia a quelli a batteria (senza cavo).

#### 1) Sicurezza Dell'area di Lavoro

- Mantenere l'area di lavoro pulita e ben illuminata.**  
Gli ambienti disordinati o scarsamente illuminati favoriscono gli incidenti.
- Non azionare gli apparati in ambienti con atmosfera esplosiva, come quelli in presenza di liquidi, gas o polveri infiammabili.** Gli apparati elettrici creano scintille che possono incendiare le polveri o i fumi.
- Durante l'uso di un apparato elettrico, tenere lontani i bambini e chiunque si trovi nelle vicinanze.**  
Le distrazioni possono provocare la perdita di controllo.

#### 2) Sicurezza Elettrica

- Le spine dell'apparato elettrico devono essere adatte alla presa di alimentazione. Non modificare la spina in alcun modo. Non collegare un adattatore alla spina di un apparato elettrico dotato di scarico a terra.** Per ridurre il rischio di scossa elettrica evitare di modificare le spine e utilizzare sempre le prese appropriate.
- Evitare il contatto con superfici collegate con la terra, quali tubature, termosifoni, fornelli e frigoriferi.** Se il proprio corpo è collegato con la terra, il rischio di scossa elettrica aumenta.
- Non esporre gli apparati elettrici alla pioggia o all'umidità.** Se l'acqua entra nell'apparato elettrico aumenta il rischio di scossa elettrica.
- Non utilizzare il cavo elettrico in modo improprio. Non utilizzare mai il cavo per spostare, tirare o scollegare l'apparato elettrico. Tenere il**

**cavo elettrico lontano da fonti di calore, olio, bordi taglienti o parti in movimento.** Se il cavo è danneggiato o impigliato, il rischio di scossa elettrica aumenta.

- Quando l'apparato elettrico viene impiegato all'aperto, utilizzare unicamente cavi di prolunga previsti per esterni.** L'uso di un cavo elettrico adatto ad ambienti esterni riduce il rischio di scossa elettrica.
- Se è non è possibile evitare l'uso di un apparato elettrico in ambienti umidi, usare una fonte di corrente protetta da un interruttore differenziale (salvavita).** L'uso di un interruttore differenziale riduce il rischio di scossa elettrica.

#### 3) Sicurezza Personale

- Quando si utilizza un apparato elettrico evitare di distrarsi. Prestare attenzione a quello che si sta facendo e utilizzare il buon senso. Non utilizzare l'apparato elettrico quando si è stanchi o sotto l'effetto di droghe, alcool o medicinali.** Un solo attimo di distrazione durante l'uso di tali apparati potrebbe provocare gravi lesioni personali.
- Indossare abbigliamento di protezione adeguato. Utilizzare sempre protezioni oculari.** L'uso di abbigliamento di protezione quali mascherine antipolvere, scarpe antinfortunistiche antiscivolo, caschi di sicurezza o protezioni uditive, in condizioni opportune consente di ridurre le lesioni personali.
- Evitare avvii involontari. Assicurarsi che l'interruttore sia in posizione di spento prima inserire l'alimentazione elettrica e/o il blocco batteria e prima di afferrare o trasportare l'apparato.** Il trasporto di apparati elettrici tenendo il dito sull'interruttore o quando sono collegati alla rete elettrica con l'interruttore nella posizione di acceso provoca incidenti.
- Prima di accendere l'apparato elettrico, rimuovere eventuali chiavi o utensili di regolazione.** Un utensile di regolazione o una chiave fissati su una parte rotante dell'apparato elettrico possono provocare lesioni personali.
- Non sporgersi. Mantenere sempre una buona stabilità al suolo ed equilibrio.** Ciò consente un migliore controllo dell'apparato nelle situazioni impreviste.
- Indossare vestiario adeguato. Non indossare abiti lenti o gioielli. Tenere capelli, vestiti e guanti lontani dalle parti in movimento.** Abiti lenti, gioielli o capelli lunghi possono impigliarsi nelle parti in movimento.
- Se i dispositivi sono forniti di collegamento con l'attrezzatura di aspirazione e raccolta delle polveri, assicurarsi che siano collegati e utilizzati correttamente.** La raccolta delle polveri può ridurre i pericoli legati a queste ultime.

#### 4) Uso e Manutenzione Dell'apparato Elettrico

- a) **Non forzare l'apparato. Utilizzare un apparato adatto al lavoro da eseguire.** L'apparato lavora meglio e con maggior sicurezza se utilizzato secondo quanto è stato previsto.
- b) **Non utilizzare l'apparato se l'interruttore non permette l'accensione o lo spegnimento.** Qualsiasi apparato elettrico che non possa essere controllato tramite l'interruttore è pericoloso e deve essere riparato.
- c) **Staccare la spina dall'alimentazione elettrica e/o il blocco batteria dell'apparato elettrico prima di effettuare qualsiasi tipo di regolazione, prima di cambiare gli accessori o di riporlo.** Queste misure di sicurezza preventive riducono il rischio di azionare l'apparato accidentalmente.
- d) **Riporre gli apparati non utilizzati fuori dalla portata dei bambini ed evitarne l'uso da parte di persone che hanno poca familiarità con l'apparato elettrico e con le presenti istruzioni.** Gli apparati elettrici sono pericolosi in mano a persone inesperte.
- e) **Eseguire una manutenzione adeguata degli apparati elettrici. Verificare il cattivo allineamento e inceppamento di parti mobili, la rottura di componenti e ogni altra condizione che possa influire sul funzionamento degli apparati. Se danneggiato, far riparare l'apparato elettrico prima dell'uso.** Molti incidenti sono provocati da apparati elettrici su cui non è stata effettuata la corretta manutenzione.
- f) **Tenere gli utensili da taglio affilati e puliti.** La manutenzione corretta degli utensili da taglio con bordi affilati riduce le probabilità di inceppamento e ne facilita il controllo.
- g) **Utilizzare l'apparato elettrico, gli accessori, le punte ecc., rispettando le presenti istruzioni e tenendo in considerazione le condizioni di funzionamento e il lavoro da eseguire.** L'utilizzo dell'apparato elettrico per impieghi diversi da quelli previsti può provocare situazioni di pericolo.

#### 5) Assistenza

- a) **L'apparato elettrico deve essere riparato da personale qualificato, che utilizzi ricambi originali identici alle parti da sostituire.** In questo modo viene garantita la sicurezza dell'apparato elettrico.
- Norme specifiche aggiuntive di sicurezza per martelli demolitori
  - Verificare che lo scalpello sia assicurato nella sua sede prima di azionare l'utensile.
  - A basse temperature o quando l'utensile non sia stato utilizzato per lunghi periodi, lasciarlo acceso per qualche minuto prima di iniziare il lavoro.
  - Tenere sempre l'apparato saldamente con entrambe le mani e assumere una postura stabile. Azionare sempre l'apparato con l'impugnatura laterale montata correttamente.

- Quando si lavora a un livello più alto del suolo, assicurarsi che l'area sottostante sia sgombra.
- Per prevenire le folgorazioni, prima di iniziare il lavoro controllare che non vi siano cavi sotto tensione nell'area di lavoro.
- Non toccare lo scalpello o le parti adiacenti subito dopo aver finito il lavoro, perché possono essere estremamente caldi e causare ustioni.
- Spingere il cavo elettrico di alimentazione sempre all'indietro, lontano dallo scalpello.
- Tenere il cavo elettrico di alimentazione sempre lontano dall'accessorio. Un cavo elettrico che si attorcigli attorno allo scalpello potrebbe causare una folgorazione.
- Non avvolgere il cavo elettrico attorno al proprio corpo.
- Non consentire l'uso dell'apparato a persone inesperte.
- Utilizzare protezioni acustiche. L'esposizione al rumore può causare danni all'udito.
- Utilizzare le impugnature ausiliarie fornite con l'apparato. La perdita di controllo può causare lesioni personali.
- Non colpire con un martello per sbloccare eventuali accessori incastrati. Frammenti di metallo o schegge di materiale potrebbero distaccarsi e causare lesioni.
- Ricordarsi sempre di spegnere l'apparato al termine del lavoro e prima di estrarre la spina dalla presa di corrente.
- Non ricondizionare gli accessori da se stessi. Il ricondizionamento degli accessori deve essere eseguito da un tecnico qualificato. Gli accessori non correttamente ricondizionati possono causare lesioni. Solo gli scalpelli leggermente consumati possono essere affilati tramite molatura.



**AVVERTENZA:** consigliamo l'utilizzo di un dispositivo di corrente residua con una corrente nominale residua di 30mA o inferiore.

#### Rischi residui

Malgrado l'applicazione delle principali regole di sicurezza e l'implementazione di dispositivi di sicurezza, alcuni rischi residui non possono essere evitati. Questi sono:

- Menomazioni uditive.
- Rischio di lesioni personali causati da schegge volanti.
- Rischio di bruciature causate da parti che si arroventano durante la lavorazione.
- Rischio di lesioni personali causate dall'utilizzo prolungato.

#### Sicurezza elettrica

Il motore elettrico è stato progettato per essere alimentato con un solo livello di tensione. Verificare sempre che l'alimentazione corrisponda alla tensione della targhetta.



L'apparato DEWALT possiede doppio isolamento secondo la normativa EN60745, perciò non è necessario il collegamento a terra.

Se il cavo di alimentazione è danneggiato, deve essere sostituito con un cavo appositamente realizzato, disponibile tramite la rete di assistenza DEWALT.

**CH** Per la sostituzione del cavo di alimentazione, utilizzare sempre la spina di tipo prescritto.

- Tipo 11 per la classe II  
(doppio isolamento) – utensili elettrici
- Tipo 12 per la classe I  
(messa a terra) – utensili elettrici

**CH** Gli apparecchi portatili, utilizzati in ambiente esterno, devono essere collegati ad un interruttore differenziale.

### Utilizzo di un cavo di prolunga

Non si dovrebbe mai utilizzare un cavo di prolunga se non assolutamente necessario. Utilizzare un cavo di prolunga omologato, adatto alla presa di ingresso del caricabatterie (vedere i **Dati tecnici**). La sezione minima del conduttore è 1,5 mm<sup>2</sup> e la lunghezza massima è 30 m.

Se si utilizza un cavo in bobina, srotolarlo completamente.

### Contenuto della confezione

La confezione contiene:

- 1 Martello demolitore
- 1 Manuale di istruzioni
- *Verificare eventuali danni all'apparato, ai componenti o agli accessori che possano essere avvenuti durante il trasporto.*
- *Prima di utilizzare il prodotto, leggere e comprendere interamente questo manuale.*

### Riferimenti sull'apparato

Sull'apparato sono presenti i seguenti simboli:



Leggere il manuale d'istruzioni prima dell'uso.



Utilizzare protezioni acustiche.



Utilizzare protezioni oculari.

### Posizione del Codice Data (Fig. A)

Il codice data **17**, che comprende anche l'anno di fabbricazione, è stampato sulla superficie dell'alloggiamento.

Esempio:

2016 XX XX

Anno di fabbricazione

### Descrizione (Fig. A)



**AVVERTENZA:** non modificare l'apparato o alcuna parte di esso. Si possono causare danni o lesioni personali.

- 1 Interruttore ON/OFF
- 2 Impugnatura
- 3 Fermapunta
- 4 Portautensile

### Accessori Opzionali (Fig. C)

Sono disponibili come accessori opzionali vari tipi di scalpelli esagonali da 28 mm.

- 5 Scalpello a punta
- 6 Scalpello piatto
- 7 Stonacatore
- 8 Scalpello a spatola
- 9 Tagliasfalto
- 10 Picchetto di terra
- 11 Costipatore a tubo
- 12 Costipatore a piastra

Rivolgersi al proprio rivenditore per ulteriori informazioni sugli accessori più adatti.

### Utilizzo Previsto

Il martello demolitore è stato progettato per applicazioni professionali di demolizione, cesellatura e tracciatura in calcestruzzo, mattoni, pietra e altri materiali di muratura.

**NON** utilizzare in condizioni di bagnato o in presenza di liquidi o gas infiammabili.

Questi martelli demolitori sono apparecchi elettrici professionali.

**NON PERMETTERE** ai bambini di avvicinarsi all'apparato. Le persone inesperte devono utilizzare questo apparato solo sotto sorveglianza.

- Questo prodotto non è destinato per l'uso da parte di persone (compresi i bambini) con capacità fisiche, sensoriali o mentali ridotte, o prive di esperienza e conoscenza, a meno che non abbiano ottenuto sorveglianza o istruzioni riguardo all'uso dell'apparecchio da parte di una persona responsabile della loro sicurezza. I bambini non devono mai essere lasciati da soli con questo prodotto.

### Funzione di avviamento lento

La funzione di avviamento lento permette alla velocità di percussione di aumentare gradualmente, per evitare il rimbalzo dello scalpello o della punta sul muro durante la fase iniziale.

### Impugnatura ad assorbimento di vibrazioni (Fig. A)

Gli smorzatori di vibrazioni **2** nelle impugnature, assorbono le vibrazioni trasmesse all'operatore. Ciò migliora il comfort d'uso dell'apparato.

### Controllo attivo delle vibrazioni

Il controllo attivo delle vibrazioni neutralizza le vibrazioni di rimbalzo dal meccanismo del martello demolitore. Riducendo le vibrazioni trasmesse alla mano e al braccio, rende possibile un utilizzo più confortevole dell'apparato per lunghi periodi e ne estende la durata.

## ASSEMBLAGGIO E REGOLAZIONI

**AVVERTENZA:** per ridurre il rischio di gravi lesioni personali, spegnere l'apparato e scollegarlo dall'alimentazione prima di eseguire qualsiasi regolazione o rimozione/installazione di dotazioni o accessori. Assicurarsi che l'interruttore a grilletto sia in posizione OFF. Un avvio accidentale può causare lesioni.

### Inserimento e rimozione degli accessori con codolo esagonale da 28 mm (Fig. D–F)

Questi apparati usano scalpelli con codolo esagonale da 28 mm. Consigliamo di utilizzare soltanto accessori professionali.

**AVVERTENZA:** su questo prodotto sono stati collaudati soltanto gli accessori offerti da DEWALT, quindi l'utilizzo di accessori diversi potrebbe causare situazioni rischiose. Per ridurre il rischio di lesioni, usare solo accessori consigliati da DEWALT.

Pulire il codolo dello scalpello.

**AVVERTENZA:** Non lubrificare l'apparato.

### Per installare uno scalpello con incavo nel codolo, procedere come segue (Fig. E)

1. Sbloccare il ferma punta **3**.
2. Posizionare lo scalpello davanti al portautensile con l'incavo **13** rivolto verso l'alto.
3. Inserire il codolo dello scalpello nel portautensili **4**.
4. Riportare indietro il ferma punta **3** per bloccare in sede l'accessorio.

### Per installare uno scalpello con collare nel codolo, procedere come segue (Fig. F)

1. Sbloccare il fermapunta **3**.
2. Inserire il codolo dello scalpello nel portautensili **4**.
3. Premere il fermapunta **3** in linea con il codolo dell'accessorio per bloccarlo in sede.
4. Tirare lo scalpello per verificare che sia fissato correttamente. La funzione di percussione prevede che lo scalpello possa muoversi assialmente per diversi centimetri quando si trova serrato nel portautensili.

Per rimuovere lo scalpello spingere all'indietro il fermapunta **3** ed estrarre l'accessorio dal portautensile.

**AVVERTENZA:** indossare sempre i guanti durante la sostituzione degli accessori. Le parti metalliche esposte, dell'apparato e dell'accessorio, potrebbero essere roventi.

## FUNZIONAMENTO

### Istruzioni per l'uso

**AVVERTENZA:** osservare sempre le istruzioni di sicurezza e le normative in vigore.

**AVVERTENZA:** per ridurre il rischio di gravi lesioni personali, spegnere l'apparato e scollegarlo dall'alimentazione prima di eseguire qualsiasi regolazione o rimozione/installazione di dotazioni

o accessori. Assicurarsi che l'interruttore a grilletto sia in posizione OFF. Un avvio accidentale può causare lesioni.

**AVVERTENZA:**

- Fare attenzione alla posizione delle tubature e dei cavi elettrici.
- Applicare all'utensile una pressione di circa 20–30 kg. Una forza eccessiva non aumenta la velocità di scalpellatura, anzi diminuisce le prestazioni dell'utensile e può abbreviarne la durata utile.

### Corretto posizionamento delle mani (Fig. A, B)

**AVVERTENZA:** per ridurre il rischio di lesioni personali gravi, tenere le mani **SEMPRE** nella posizione corretta, come illustrato.

**AVVERTENZA:** per ridurre il rischio di lesioni personali gravi, mantenere **SEMPRE** l'apparato con presa sicura per prevenire reazioni improvvise.

Per ottenere una presa corretta, tenere le mani su entrambe le impugnature laterali **2**.

### Accensione e spegnimento (Fig. A)

Per accendere l'apparato premere l'interruttore ON/OFF **1**. Per arrestare l'apparato, rilasciare il pulsante.

### Demolizione, scalpellatura e scanalatura (Fig. A–F)

1. Selezionare lo scalpello adeguato, pulendo il codolo.
2. Inserire lo scalpello e verificare che sia bloccato correttamente in sede.
3. Tenere l'apparato utilizzando entrambe le impugnature **2** e accenderlo. Ora l'apparato lavora a funzionamento continuo.

## MANUTENZIONE

Questo apparato DEWALT è stato progettato per funzionare a lungo con una manutenzione minima. Per avere prestazioni sempre soddisfacenti occorre avere cura dell'apparato e sottoporlo a pulizia periodica.

**AVVERTENZA:** per ridurre il rischio di gravi lesioni personali, spegnere l'apparato e scollegarlo dall'alimentazione prima di eseguire qualsiasi regolazione o rimozione/installazione di dotazioni o accessori. Assicurarsi che l'interruttore a grilletto sia in posizione OFF. Un avvio accidentale può causare lesioni.



### Lubrificazione

L'apparato non richiede alcuna ulteriore lubrificazione.



## Pulizia

**AVVERTENZA:** soffiare via la polvere dall'alloggiamento con aria compressa, non appena vi sia sporco visibile all'interno e intorno alle prese d'aria di ventilazione.

Quando si esegue questa procedura indossare occhiali di protezione e mascherine antipolvere omologati.

**AVVERTENZA:** non utilizzare solventi o altri prodotti chimici aggressivi per pulire le parti non metalliche dell'apparato. Questi prodotti chimici indeboliscono i materiali utilizzati per questi componenti. Utilizzare un panno inumidito solo con acqua e sapone delicato. Non far penetrare del liquido all'interno dell'apparato, e non immergere alcuno dei suoi componenti direttamente in un liquido.

## Accessori su richiesta

**AVVERTENZA:** su questo prodotto sono stati collaudati soltanto gli accessori offerti da DeWALT, quindi l'utilizzo di accessori diversi potrebbe essere rischioso. Per ridurre il rischio di lesioni, su questo prodotto vanno utilizzati solo gli accessori raccomandati DeWALT.

**AVVERTENZA:** questi scalpelli possono essere affilati un numero di volte limitato. In caso di dubbi, contattare il proprio rivenditore per ricevere consigli.

**AVVERTENZA:** assicurarsi che il filo del taglio non mostri chiazze diverse di colore dovute alla pressione eccessiva. Ciò potrebbe deteriorare la durezza dell'accessorio.

## Manutenzione degli accessori

Una puntuale manutenzione degli accessori garantisce ottimi risultati nell'utilizzo e una loro lunga ed efficiente durata.

Affilare gli scalpelli su dischi da molatura. Far riferimento alla figura G per gli angoli relativi agli scalpelli seguenti:

**14** Scalpello a spatola

**15** Scalpello piatto

**16** Scalpello a punta

Rivolgersi al proprio rivenditore per ulteriori informazioni sugli accessori più adatti.

## Rispetto ambientale



Raccolta differenziata. I prodotti e le batterie contrassegnati con questo simbolo non devono essere smaltiti con i normali rifiuti domestici.

Prodotti e batterie contengono materiali che possono essere recuperati o riciclati diminuendo la domanda di materie prime. Si prega di riciclare prodotti elettrici e batterie secondo le disposizioni locali. Ulteriori informazioni sono disponibili all'indirizzo [www.2helpU.com](http://www.2helpU.com).

# 30 KILO BETONBREKER D25981

## Hartelijk gefeliciteerd!

U hebt gekozen voor een DEWALT gereedschap. Jarenlange ervaring, grondige productontwikkeling en innovatie maken DEWALT tot een van de betrouwbaarste partners voor gebruikers van professioneel gereedschap.

## Technische gegevens

|   |                  | D25981    |
|---|------------------|-----------|
| Spanning  | V <sub>AC</sub>  | 230       |
| Type  |                  | 1         |
| Frequentie  | Hz               | 50        |
| Vermogen  | W                | 2100      |
| Slagen per minuut onbelast  | BPM              | 960       |
| Enkelvoudige slagkracht (EPTA 05/2009)  | J                | 62        |
| Gereedschapshouder  |                  | 28 mm hex |
| Gewicht   | kg               | 31        |
| Geluidswaarden en vibratiewaarden (triax-vectorsom) volgens NEN-EN-IEC 60745-2-6: |                  |           |
| L <sub>PA</sub> (emissie geluidsdruk niveau)                                      | dB(A)            | 94        |
| L <sub>WA</sub> (geluidsvermogen niveau)  | dB(A)            | 105       |
| K (onzekerheid voor het gegeven geluidsniveau)                                    | dB(A)            | 3         |
| Beitelen  |                  |           |
| Vibratie-emissiewaarde a <sub>h, M</sub> =  | m/s <sup>2</sup> | 4.8       |
| Onzekerheid K =   | m/s <sup>2</sup> | 1.5       |

Het vibratie-emissieniveau dat in dit informatieblad wordt gegeven, is gemeten in overeenstemming met een gestandaardiseerde test volgens EN60745 en kan worden gebruikt om het ene gereedschap met het andere te vergelijken. Het kan worden gebruikt voor een eerste inschatting van blootstelling.

**!** **WAARSCHUWING:** Het verklaarde vibratie-emissieniveau geldt voor de hoofdtoepassingen van het gereedschap. Als het gereedschap echter voor andere toepassingen wordt gebruikt, dan wel met andere accessoires of slecht wordt onderhouden, kan de vibratie-emissie verschillen. Dit kan het blootstellingsniveau aanzienlijk verhogen gedurende de totale arbeidsduur.

Een inschatting van het blootstellingsniveau aan vibratie dient ook te worden overwogen wanneer het gereedschap wordt uitgeschakeld of als het aan staat maar geen daadwerkelijke werkzaamheden uitvoert. Dit kan het blootstellingsniveau aanzienlijk verminderen gedurende de totale arbeidsduur.

Stel aanvullende veiligheidsmaatregelen op om de operator te beschermen tegen de effecten van vibratie, zoals: onderhoud het gereedschap en de accessoires, houd de handen warm, organisatie van werkpatronen.

### Zekeringen:

Europa 230 V-gereedschap 10 ampère, stroomnet

## EG-conformiteitsverklaring

### Richtlijn Voor Machines Richtlijn Geluidsemissie Buitenshuis



### Betonbreker D25981

DEWALT verklaart dat deze producten zoals beschreven onder **Technische gegevens** in overeenstemming zijn met:

2006/42/EC, EN60745-1:2009+A11:2010, EN60745-2-6:2010 2000/14/EC, Electrical concrete breaker (hand-held), m ≥ 30 kg, Annex VIII, TÜV Rheinland LGA Products GmbH (0197), D-90431 Nürnberg, Germany, Notified Body ID No.: 0197.

Level of sound power according to 2000/14/EC (Article 12, Annex III, No. 10; m ≥ 30 kg):

|  |    |     |
|--|----|-----|
| L <sub>WA</sub> (measured sound power level)   | dB | 105 |
| L <sub>WA</sub> (guaranteed sound power level) | dB | 108 |

Deze producten voldoen ook aan de Richtlijn 2014/30/EU en 2011/65/EU. Neem voor meer informatie contact op met DEWALT via het volgende adres of kijk op de achterzijde van de gebruiksaanwijzing.

De ondergetekende is verantwoordelijk voor de samenstelling van het technische bestand en legt deze verklaring af namens DEWALT.

Markus Rempel  
Directeur Engineering  
DEWALT, Richard-Slinger-Strasse 11,  
D-65510, Idstein, Duitsland  
30.10.2016



**WAARSCHUWING:** Lees de instructiehandleiding om het risico op letsel te verminderen.

## Definities: Veiligheidsrichtlijnen

De definities hieronder beschrijven de ernstgraad voor elk signaalwoord. Gelieve de handleiding te lezen en op deze symbolen te letten.





**GEVAAR:** *Wijst op een dreigende gevaarlijke situatie die, indien niet vermeden, zal leiden tot de dood of ernstige verwondingen.*



**WAARSCHUWING:** *Wijst op een mogelijk gevaarlijke situatie die, indien niet vermeden, zou kunnen leiden tot de dood of ernstige letsels.*



**VOORZICHTIG:** *Wijst op een mogelijk gevaarlijke situatie die, indien niet vermeden, kan leiden tot kleine of matige letsels.*

**OPMERKING:** *Geeft een handeling aan waarbij geen persoonlijk letsel optreedt die, indien niet voorkomen, schade aan goederen kan veroorzaken.*



*Wijst op risico van een elektrische schok.*



*Wijst op brandgevaar.*

## Algemene veiligheidswaarschuwingen voor elektrisch gereedschap



**WAARSCHUWING:** *Lees alle veiligheidswaarschuwingen, instructies, illustraties en specificaties die bij dit gereedschap zijn meegeleverd. Het niet opvolgen van alle onderstaande instructies kan leiden tot een elektrische schok, brand en/of ernstig persoonlijk letsel.*

### BEWAAR ALLE WAARSCHUWINGEN EN INSTRUCTIES ALS TOEKOMSTIG REFERENTIEMATERIAAL

De term „elektrisch gereedschap“ in de waarschuwingen verwijst naar uw (met een snoer) op de netspanning aangesloten elektrische gereedschap of naar (draadloos) elektrisch gereedschap met een accu.

#### 1) Veiligheid Werkplaats

- Houd het werkgebied schoon en goed verlicht.** *Rommelige of donkere gebieden zorgen voor ongelukken.*
- Bedien elektrische gereedschappen niet in een explosieve omgeving, zoals in de nabijheid van ontvlambare vloeistoffen, gassen of stof.** *Elektrische gereedschappen veroorzaken vonken die het stof of de dampen kunnen doen ontbranden.*
- Houd kinderen en omstanders op een afstand terwijl u een elektrisch gereedschap bedient.** *Als u wordt afgeleid kunt u de controle over het gereedschap verliezen.*

#### 2) Elektrische Veiligheid

- Stekkers van elektrisch gereedschap moeten in het stopcontact passen. Pas de stekker nooit op enige manier aan. Gebruik geen adapterstekkers samen met geaard elektrisch gereedschap.** *Niet aangepaste stekkers en passende contactdozen verminderen het risico op een elektrische schok.*
- Vermijd lichamelijk contact met geaarde oppervlaktes zoals buizen, radiatoren, fornuizen en ijskasten.** *Er bestaat een verhoogd risico op een elektrische schok als uw lichaam geaard is.*

- Stel elektrisch gereedschap niet bloot aan regen of natte omstandigheden.** *Als er water in een elektrisch gereedschap terecht komt, verhoogt dit het risico op een elektrische schok.*
- Behandel het stroomsnoer voorzichtig. Gebruik het stroomsnoer nooit om het elektrische gereedschap te dragen of te trekken, of de stekker uit het stopcontact te halen. Houd het snoer uit de buurt van warmte, olie, scherpe randen, of bewegende onderdelen.** *Beschadigde snoeren of snoeren die in de war zijn verhogen het risico op een elektrische schok.*
- Als u een elektrisch gereedschap buitenshuis gebruikt, gebruikt u een verlengsnoer dat geschikt is voor gebruik buitenshuis.** *Het gebruik van een verlengsnoer dat geschikt is voor buitenshuis, vermindert het risico op een elektrische schok.*
- Als het gebruik van een elektrisch gereedschap op een vochtige locatie onvermijdelijk is, gebruikt u een stroomvoorziening die beveiligd is met een aardlekschakelaar.** *Het gebruik van een aardlekschakelaar vermindert het risico op een elektrische schok.*

#### 3) Persoonlijke Veiligheid

- Blijf alert, kijk wat u doet en gebruik uw gezonde verstand als u een elektrisch gereedschap bedient. Gebruik het gereedschap niet als u vermoeid bent of onder de invloed van drugs, alcohol of medicatie bent.** *Een moment van onoplettendheid tijdens het bedienen van elektrische gereedschappen kan leiden tot ernstig persoonlijk letsel.*
- Gebruik een beschermende uitrusting. Draag altijd oogbescherming.** *Beschermende uitrusting zoals een stofmasker, antislip veiligheidsschoenen, een helm, of gehoorbescherming gebruikt in de juiste omstandigheden zal het risico op persoonlijk letsel verminderen.*
- Vermijd onbedoeld starten. Zorg ervoor dat de schakelaar in de „off“ (uit) stand staat voordat u het gereedschap aansluit op de stroombron en/of accu, het oppakt of ronddraagt.** *Het rondragen van elektrische gereedschappen met uw vinger op de schakelaar of het aanzetten van elektrische gereedschappen waarvan de schakelaar aan staat, zorgt voor ongelukken.*
- Verwijder alle stelsleutels of moersleutels voordat u het elektrische gereedschap aan zet.** *Een moersleutel of stelsleutel die in een ronddraaiend onderdeel van het elektrische gereedschap is achtergelaten kan leiden tot persoonlijk letsel.*
- Rek u niet te ver uit. Blijf altijd stevig en in balans op de grond staan.** *Dit zorgt voor betere controle van het elektrische gereedschap in onverwachte situaties.*
- Draag geschikte kleding. Draag geen loszittende kleding of sieraden. Houd uw haar, kleding en handschoenen uit de buurt van bewegende onderdelen.** *Loszittende kleding, sieraden of lang haar kunnen door bewegende delen worden gegrepen.*

- g) *Als er in apparaten wordt voorzien voor het aansluiten van stofverwijdering- of verzamelapparatuur, zorg er dan voor dat deze correct worden aangesloten en gebruikt.* Het gebruik van een stofverzamelaar kan aan stof gerelateerde gevaren verminderen.

#### 4) Gebruik en Verzorging van Elektrisch Gereedschap

- a) **Forceer het gereedschap niet. Gebruik het juiste elektrische gereedschap voor uw toepassing.** Het juiste elektrische gereedschap voert de werkzaamheden beter en veiliger uit waarvoor het is ontworpen.
- b) **Gebruik het gereedschap niet als de schakelaar het niet aan en uit kan zetten.** Ieder gereedschap dat niet met de schakelaar kan worden bediend is gevaarlijk en moet worden gerepareerd.
- c) **Haal de stekker uit het stopcontact en/of neem de accu uit het gereedschap voordat u aanpassingen uitvoert, accessoires verwisselt, of het elektrische gereedschap opbergt.** Dergelijke preventieve veiligheidsmaatregelen verminderen het risico dat het elektrische gereedschap per ongeluk opstart.
- d) **Bewaars gereedschap dat niet wordt gebruikt buiten het bereik van kinderen en laat niet toe dat personen die onbekend zijn met het elektrische gereedschap of deze instructies het gereedschap bedienen.** Elektrische gereedschappen zijn gevaarlijk in handen van ongetrainde gebruikers.
- e) **Onderhoud elektrische gereedschappen. Controleer op verkeerde uitlijning en het grijpen van bewegende onderdelen, breek van onderdelen en andere omstandigheden die de werking van het gereedschap nadelig kunnen beïnvloeden. Zorg dat het gereedschap voor gebruik wordt gerepareerd als het beschadigd is.** Veel ongelukken worden veroorzaakt door slecht onderhouden gereedschap.
- f) **Houd snijgereedschap scherp en schoon.** Correct onderhouden snijgereedschappen met scherpe snijdranden lopen minder snel vast en zijn gemakkelijker te beheersen.
- g) **Gebruik het elektrische gereedschap, de accessoires en gereedschapsonderdelen enz. in overeenstemming met deze instructies, waarbij u rekening houdt met de werkomstandigheden en de werkzaamheden die dienen te worden uitgevoerd.** Gebruik van het elektrische gereedschap voor werkzaamheden die anders zijn dan het bedoelde gebruik, kunnen leiden tot een gevaarlijke situatie.

#### 5) Service

- a) **Zorg dat u gereedschap wordt onderhouden door een erkende reparateur die uitsluitend identieke vervangende onderdelen gebruikt.** Dit zorgt ervoor dat de veiligheid van het gereedschap blijft gegarandeerd.

### Aanvullende Specifieke Veiligheidsregels voor betonbrekers

- Zorg ervoor dat de beitel stevig op zijn plaats zit voordat u het gereedschap gebruikt.
- Zet het gereedschap bij koude weersomstandigheden of als het gereedschap gedurende lange tijd niet is gebruikt eerst enkele minuten zonder belasting aan voor gebruik.
- Houd het gereedschap altijd stevig met beide handen vast om voor een veilige houding te zorgen. Bedien het gereedschap altijd terwijl de zijhandgreep correct is gemonteerd.
- Zorg er als u hoger dan de begane grond werkt voor dat de ruimte eronder leeg is.
- Om een elektrische schok te voorkomen, dient u het werkgebied te controleren op onder stroom staande bedrading voordat u met de bediening begint.
- Raak de beitel of onderdelen in de directe omgeving van de beitel aan onmiddellijk na gebruik, omdat deze extreem heet kunnen zijn en brandwonden aan de huid kunnen veroorzaken.
- Richt het stroomsnoer altijd naar achteren, van de beitel af.
- Houd het stroomsnoer altijd uit de buurt van het accessoire. Een stroomsnoer dat om het boorstuk is gewikkeld, kan een elektrische schok veroorzaken.
- Wind het stroomsnoer niet om uw lichaam.
- Laat geen onervaren gebruikers dit gereedschap bedienen.
- Draag gehoorbescherming. Blootstelling aan geluid kan leiden tot gehoorverlies.
- Gebruik aanvullende handgrepen die bij het gereedschap zijn meegeleverd. Als u de controle over het apparaat verliest, kan dit tot persoonlijk letsel leiden.
- Sla niet op vast zittende accessoires met een hamer om ze los te krijgen. Metaalfragmenten of materiaalsplinters kunnen loskomen en letsel veroorzaken.
- Zet het gereedschap altijd uit als het werk beëindigd is en voordat u het stroomsnoer uit de contactdoos haalt.
- Herstel zelf geen accessoires. Het herstellen van de beitel dient door een erkend vakman te worden uitgevoerd. Onjuist herstellde accessoires kunnen tot letsel leiden. Uitsluitend licht versleten accessoires kunnen worden scherpgeslepen.



**WAARSCHUWING:** Wij adviseren een aardlekschakelaar met een reststroomwaarde van 30mA of minder te gebruiken.

### Overige risico's

Ondanks het toepassen van de relevante veiligheidsvoorschriften en het toepassen van veiligheidsapparaten kunnen sommige overige risico's niet worden vermeden. Dit zijn:

- Gehoorbeschadiging.
- Risico op persoonlijk letsel door rondvliegende deeltjes.
- Risico van brandwonden omdat accessoires tijdens het gebruik heet worden.
- Risico van persoonlijk letsel als gevolg van langdurig gebruik.

## Elektrische veiligheid

De elektrische motor is slechts voor één voltage ontworpen. Controleer altijd of de stroomvoorziening overeenkomt met de voltage op het typeplaatje.



Uw DeWALT gereedschap is dubbel geïsoleerd in overeenstemming met EN60745; daarom is geen aarding nodig.

Als het stroom snoer is beschadigd, moet het worden vervangen door een speciaal geprepareerd snoer dat leverbaar is via het DeWALT servicecentrum.

## Een verlengsnoer gebruiken

U dient geen verlengsnoer te gebruiken, tenzij dit absoluut noodzakelijk is. Gebruik een goedgekeurd verlengsnoer dat geschikt is voor de stroominvoer van uw oplader (zie **Technische gegevens**). De minimale geleidergrootte is 1,5 mm<sup>2</sup>; de maximale lengte is 30 m.

Als u een haspel gebruikt, dient u het snoer altijd volledig af te rollen.

## Inhoud van de verpakking

De verpakking bevat:

- 1 Betonbreker
- 1 Gebruiksaanwijzing
- *Controleer of het gereedschap, de onderdelen of accessoires mogelijk zijn beschadigd tijdens het transport.*
- *Neem de tijd om deze handleiding grondig door te lezen en te begrijpen voordat u de apparatuur gebruikt.*

## Markering op het gereedschap

De volgende pictogrammen staan op het gereedschap vermeld:



Lees gebruiksaanwijzing voor gebruik.



Draag gehoorbescherming.



Draag oogbescherming.

## Positie Datumcode (Afb. [Fig.] A)

De datumcode **17**, die ook het jaar van fabricage bevat, is binnen in de behuizing geprint.

Voorbeeld:

2016 XX XX  
Jaar van fabricage

## Beschrijving (Afb. A)



**WAARSCHUWING:** Pas het gereedschap op een onderdeel ervan nooit aan. Dit kan schade of persoonlijk letsel tot gevolg hebben.

- 1 Aan/uit schakelaar
- 2 Zijhandgreep/handgrepen
- 3 Gereedschapsteun
- 4 Gereedschapshouder

## Optionele Accessoires (Fig. C)

Optioneel zijn diverse types 28 mm zeskant beitels leverbaar.

- 5 Puntbeitel
- 6 Koudbeitel
- 7 Schaalverandering gereedschap
- 8 Spadebeitel
- 9 Asfaltsnijder
- 10 Besturing stafaardelektrode
- 11 Schachtstamper
- 12 Plaatstamper

Neem contact op met uw leverancier voor verdere informatie over de geschikte accessoires.

## Gebruiksdoel

Uw betonbreker is ontworpen voor professioneel zwaar sloopwerk, voor afsteken en voor het hakken van sleuven in beton, baksteen, natuursteen en andere gemetselde materialen.

**GBRUIK ZE NIET** bij natte omstandigheden of in de aanwezigheid van ontvlambare vloeistoffen of gassen.

Deze betonbrekers zijn professioneel elektrisch gereedschap.

**LAAT GEEN** kinderen in contact met het gereedschap komen. Toezicht is vereist als onervaren gebruikers dit gereedschap bedienen.

- Dit product is niet bedoeld voor gebruik door personen (waaronder kinderen) die verminderde fysieke, sensorische of psychische vermogens hebben of die het ontbreekt aan ervaring en/of kennis of bekwaamheden, als dat niet gebeurt onder toezicht van een persoon die verantwoordelijk is voor hun veiligheid. Kinderen mogen nooit alleen worden gelaten met dit product zodat ze ermee zouden kunnen spelen.

## Functie langzame start

De functie langzame start maakt het mogelijk de impactfrequentie langzamer op te bouwen, waardoor wordt voorkomen dat de beitel of punt bij het opstarten rond het metselwerk "terugkaatst".

## Volledig trillinggedempte handgrepen (Fig. A)

De dempers in de handgrepen **2** absorberen de trillingen waaraan de gebruiker bloot wordt gesteld. Dit verhoogt het gebruikerscomfort tijdens de bediening.

## Actieve trillingscontrole

De actieve trillingsdemping neutraliseert de trillingen die terugkomen van het betonbrekermechanisme. Het verlagen van de hand- en armtrilling zorgt voor een comfortabeler gebruik tijdens lange arbeidsperiodes en verlengt de levensduur van het apparaat.

## MONTAGE EN AANPASSINGEN

**!** **WAARSCHUWING:** Om het gevaar op ernstig persoonlijk letsel te verminderen, zet u het gereedschap uit en ontkoppelt u het van de stroomvoorziening, voordat u enige aanpassing maakt of hulpstukken of accessoires verwijderd/installeert. Zorg ervoor dat de hoofdschakelaar in de OFF (UIT) positie staat. Het onbedoeld opstarten kan letsel veroorzaken.

### 28 mm zeskant accessoires plaatsen en verwijderen (Fig. D–F)

Deze machine maakt gebruik van beitels met een 28 mm zeskant schacht. Wij bevelen het gebruik van uitsluitend professionele accessoires aan.

**!** **WAARSCHUWING:** Aangezien accessoires die niet door DeWALT worden aangeboden niet met dit product zijn getest, kan het gebruik van dergelijke accessoires tot gevaarlijke situaties leiden. Gebruik om het risico van letsel te verminderen uitsluitend accessoires die door DeWALT worden aanbevolen.

Maak de beitelschacht schoon.

**!** **WAARSCHUWING:** Smeer geen smeermiddel op de machine.

### Om een beitel met groef in de schacht aan te brengen, gaat u als volgt te werk (Fig. E)

1. Trek de gereedschapsteun **3** in de positie 'ontgrendelen'.
2. Houd de beitel voor de gereedschapshouder met de groef **13** omhoog.
3. Steek de beitelschacht in de gereedschapshouder **4**.
4. Druk de steun **3** naar achteren om het accessoire in zijn positie te vergrendelen.

### Om een beitel met kraag op de schacht aan te brengen, gaat u als volgt te werk (Fig. F)

1. Trek de gereedschapsteun **3** in de positie 'ontgrendelen'.
2. Steek de beitelschacht in de gereedschapshouder **4**.
3. Druk de steun **3** op één lijn met de accessoire schacht om het accessoire in positie te vergrendelen.
4. Trek aan de beitel om te controleren of deze correct is vergrendeld. Bij de drilfunctie dient de beitel meerdere centimeters om de as te kunnen draaien als deze in de gereedschapshouder is vergrendeld.

Om een beitel te verwijderen trekt u de steun **3** terug en trekt u de beitel uit de gereedschapshouder.

**!** **WAARSCHUWING:** Draag altijd handschoenen als u accessoires verwisselt. De blootliggende metalen onderdelen op het gereedschap en accessoire kunnen extreem heet worden tijdens de bediening.

## BEDIENING

### Instructies voor gebruik

**!** **WAARSCHUWING:** Houd u altijd aan de veiligheidsinstructies en van toepassing zijnde voorschriften.

**!** **WAARSCHUWING:** Om het gevaar op ernstig persoonlijk letsel te verminderen, zet u het gereedschap uit en ontkoppelt u het van de stroomvoorziening, voordat u enige aanpassing maakt of hulpstukken of accessoires verwijderd/installeert. Zorg ervoor dat de hoofdschakelaar in de OFF (UIT) positie staat. Het onbedoeld opstarten kan letsel veroorzaken.

**!** **WAARSCHUWING:**

- Let op de locatie van pijpleidingen en bedrading.
- Oefen een druk van ong. 20–30 kg op het gereedschap uit. Overmatige kracht maakt het beitelen niet sneller maar vermindert de prestaties van het gereedschap en kan de levensduur van het gereedschap bekorten.

### Juiste positie van de handen (Afb. A, B)

**!** **WAARSCHUWING:** Om het risico op ernstig persoonlijk letsel te verminderen, dient u **ALTIJD** de handen in de juiste positie te hebben, zoals afgebeeld.

**!** **WAARSCHUWING:** Om het risico op ernstig persoonlijk letsel te verminderen, houdt u het **ALTIJD** stevig vast, anticiperend op een plotseling reactie.

De juiste positie van de handen vereist dat u één hand op iedere zijhandgreep **2** hebt.

### Aan en uitschakelen (Fig. A)

Om het gereedschap te bedienen drukt u de aan/uit schakelaar **1** in.

Om het gereedschap te stoppen, laat u de schakelaar los.

### Slopen, bikken en kanaliseren (Fig. A–F)

1. Kies de juiste beitel, maak de schacht schoon.
2. Steek de beitel er in en controleer of deze correct vergrendeld is.
3. Houd het gereedschap aan beide handgrepen **2** vast en schakel het in. Het gereedschap werkt nu zonder onderbreking.

## ONDERHOUD

Uw DEWALT gereedschap op stroom is ontworpen om gedurende een lange tijdsperiode te functioneren met een minimum aan onderhoud. Het continu naar bevrediging functioneren hangt af van de juiste zorg voor het gereedschap en regelmatig schoonmaken.



**WAARSCHUWING:** *Om het gevaar op ernstig persoonlijk letsel te verminderen, zet u het gereedschap uit en ontkoppelt u het van de stroomvoorziening, voordat u enige aanpassing maakt of hulpstukken of accessoires verwijderd/installeert. Zorg ervoor dat de hoofdschakelaar in de OFF (UIT) positie staat. Het onbedoeld opstarten kan letsel veroorzaken.*



### Smering

Uw elektrische gereedschap heeft geen aanvullende smering nodig.



### Reiniging



**WAARSCHUWING:** *Blaas vuil en stof uit de hoofdbehuizing met droge lucht, zo vaak u ziet dat vuil zich in en rond de luchtopeningen ophoopt. Draag goedgekeurde oogbescherming en een goedgekeurd stofmasker als u deze procedure uitvoert.*



**WAARSCHUWING:** *Gebruik nooit oplosmiddelen of andere bijtende chemicaliën voor het reinigen van niet-metalen onderdelen van het gereedschap. Deze chemicaliën kunnen het materiaal dat in deze onderdelen is gebruikt verzwakken. Gebruik een doek die uitsluitend met water en milde zeep is bevochtigd. Zorg dat er nooit enige vloeistof in het gereedschap komt; dompel nooit enig onderdeel van het gereedschap in een vloeistof.*

## Optionele accessoires



**WAARSCHUWING:** *Aangezien accessoires die niet door DEWALT zijn aangeboden niet met dit product zijn getest, kan het gebruik van dergelijke accessoires met dit gereedschap gevaarlijk zijn. Om het risico op letsel te verminderen dient u uitsluitend door DEWALT aanbevolen accessoires met dit product te gebruiken.*



**WAARSCHUWING:** *Deze beitels kunnen slechts een beperkt aantal keren worden bijgeslepen. Neem bij twijfel contact op met uw dealer voor advies.*



**WAARSCHUWING:** *Zorg ervoor dat het snijvlak geen verkleuring als gevolg van teveel druk laat zien. Dit kan de hardheid van het accessoire verzwakken.*

## Onderhoud aan accessoires

Tijdig onderhoud aan de accessoires garandeert optimale resultaten bij de toepassing en een lange en efficiënte levensduur van de accessoires.

Slijp de beitels op slijpschijven. Zie figuur G voor de juiste hoek voor de volgende beitels:

- 14 Spadevormige beitel
- 15 Koudbeitel
- 16 Puntbeitel

Neem contact op met uw leverancier voor verdere informatie over de geschikte accessoires.

## Bescherming van het milieu



Gescheiden inzameling. Producten en batterijen die zijn voorzien van dit symbool, mogen niet bij het normale huishoudelijke afval worden weggegooid.



Producten en batterijen bevatten materialen die kunnen worden teruggewonnen en gerecycled, zodat de vraag naar grondstoffen afneemt. Recycle elektrische producten en batterijen volgens de lokale voorschriften. Nadere informatie is beschikbaar op [www.2helpU.com](http://www.2helpU.com).

# 30 KILO KNUSER

## D25981

### Gratulerer!

Du har valgt et DEWALT-verktøy. Mange års erfaring, grundig produktutvikling og innovasjon gjør DEWALT til en meget pålitelig partner for profesjonelle brukere av elektrisk verktøy.

### Tekniske data

|  |          | D25981    |
|--|----------|-----------|
| Spenning   | $V_{AC}$ | 230       |
| Type   |          | 1         |
| Frekvens   | Hz       | 50        |
| Inngangseffekt   | W        | 2100      |
| Ubelastede slag pr. minutt   | BPM      | 960       |
| Enkeltvirkende slagenergi (EPTA 05/2009)                                       | J        | 62        |
| Verktøyholder  |          | 28 mm hex |
| Vekt   | kg       | 31        |
| Støyverdier og vibrasjonsverdier (triax vektor sum) i henhold til EN60745-2-6: |          |           |
| $L_{PA}$ (avgitt lydtryknivå)  | dB(A)    | 94        |
| $L_{WA}$ (lydeffektnivå)   | dB(A)    | 105       |
| K (usikkerhet for det angitte støynivå)  | dB(A)    | 3         |
| Meisling   |          |           |
| Vibrasjonsutslipp verdi $a_{h,M} =$  | $m/s^2$  | 4.8       |
| Usikkerhet K =   | $m/s^2$  | 1.5       |

Nivået for vibrasjonsutslipp angitt i dette informasjonsbladet er blitt målt iht. standardiserte tester gitt i EN60745, og kan brukes til å sammenligne ett verktøy med et annet. Det kan brukes til forberedende vurdering av eksponering.



**ADVARSEL:** Angitt nivå for vibrasjonsutslipp gjelder for hovedbruksområdene for verktøyet. Dersom verktøyet brukes i andre bruksområder, med annet tilbehør eller er dårlig vedlikeholdt, kan vibrasjonsutslippene avvike. Dette kan øke eksponeringsnivået betydelig for hele arbeidsperioden.

En vurdering av nivået for vibrasjonseksponeringen bør også tas med i beregningen når verktøyet er slått av eller når det går uten faktisk å gjøre en jobb. Dette kan redusere eksponeringsnivået betydelig for hele arbeidsperioden.

Sett i verk ekstra sikkerhetstiltak for å beskytte operatøren mot følgene fra vibrasjon, som f.eks.: Holde ved like verktøy og tilbehør, holde hendene varme, organisere arbeidsmønster.

#### Sikringer:

|        |              |                    |
|--------|--------------|--------------------|
| Europa | 230V verktøy | 10 A, nettspenning |
|--------|--------------|--------------------|

### Overensstemmelseserklæring med EU

#### Maskineridirektiv

#### Direktiv Om Utendørs Støy



#### Knuser

#### D25981

DEWALT erklærer at de produktene som er beskrevet under **Tekniske data** er i samsvar med:

2006/42/EC, EN60745-1:2009+A11:2010, EN60745-2-6:2010 2000/14/EC, Elektrisk betongknuser (håndholdt),  $m \geq 30$  kg, Vedlegg VIII, TÜV Rheinland LGA Products GmbH (0197), D-90431 Nürnberg, Tyskland, Notified Body ID No.: 0197.

Nivå av lydeffekt i henhold til 2000/14/EC (Artikkel 12, Vedlegg III, Nr. 10;  $m \geq 30$  kg):

|                                    |    |     |
|------------------------------------|----|-----|
| $L_{WA}$ (målt lydeffektnivå)      | dB | 105 |
| $L_{WA}$ (garantert lydeffektnivå) | dB | 108 |

Disse produktene samsvarer også med direktiv 2014/30/EF og 2011/65/EF. For mer informasjon, vennligst kontakt DEWALT på følgende adresser eller se baksiden av håndboken.

Undertegnede er ansvarlig for sammenstillingen av den tekniske filen og fremsetter denne erklæringen på vegne av DEWALT.

Markus Rompel

Teknisk direktør

DEWALT, Richard-Klinger-Straße 11,

D-65510 Idstein, Tyskland

30.10.2016



**ADVARSEL:** Les bruksanvisningen slik at skaderisikoene kan reduseres.

### Definisjoner: Retningslinjer for sikkerhet

Definisjonene nedenfor beskriver alvorlighetsnivået de enkelte signalordene er. Les brukerhåndboken og vær spesielt oppmerksom på disse symbolene.



**FARE:** Angir en eksisterende farlig situasjon som, og hvis den ikke unngås, vil føre til **dødsfall eller alvorlig personskade**.



**ADVARSEL:** Angir en potensielt farlig situasjon som, og hvis den ikke unngås, kan føre til **dødsfall eller alvorlig personskade**.



 **FORSIKTIG:** Angir en potensielt farlig situasjon som, og hvis den ikke unngås, kan føre til **mindre eller moderat personskade**.

**MERK:** Angir en arbeidsmåte som ikke er relatert til personskader, men som kan føre til skader på utstyr hvis den ikke unngås.

 Angir fare for elektrisk støt.

 Angir brannfare.

## Generelle sikkerhetsadvarsler for elektriske verktøy

 **ADVARSEL:** Les alle sikkerhetsanvisninger, instruksjoner, illustrasjoner og spesifikasjoner som følger dette elektriske verktøyet. Manglende overholdelse av instruksjonene som er listet opp under kan resultere i elektroshokk, ild og/eller alvorlig skade.

### TA VARE PÅ ALLE ADVARSLER OG INSTRUKSJONER FOR FREMTIDIG BRUK

Uttrykket "elektrisk verktøy" i advarslene henviser til ditt strømdrevne (med ledning) elektriske verktøy eller ditt batteridrevne (uten ledning) elektriske verktøy.

#### 1) Sikkerhet på arbeidsområdet

- Hold arbeidsområdet godt opplyst.** Rotete eller mørke områder er en invitasjon til ulykker.
- Ikke bruk elektriske verktøy i eksplosive omgivelser, slik som i nærheten av antennelige væsker, gasser eller støv.** Elektrisk verktøy skaper gnister som kan antenne støv eller gasser.
- Hold barn og tilskuere borte mens du bruker et elektrisk verktøy.** Distraksjoner kan føre til at du mister kontrollen.

#### 2) Elektrisk sikkerhet

- Støpselet til elektriske verktøy må passe til stikkkontakten. Aldri modifierer støpselet på noen måte. Ikke bruk adaptere med jordede elektriske verktøy.** Umodifiserte støpsler og stikkontakter som passer vil redusere risikoen for elektrisk sjokk.
- Unngå kroppskontakt med jordete overflater slik som rør, radiatorer, komfyrer og kjøleskap.** Det finnes en økt risiko for elektrisk sjokk dersom kroppen din er jordet.
- Ikke eksponer elektriske verktøy for regn eller våte forhold.** Dersom det kommer vann inn i et elektrisk verktøy vil det øke risikoen for elektrisk sjokk.
- Ikke bruk ledningen feil. Aldri bruk ledningen til å bære, trekke eller dra ut støpselet til det elektriske verktøyet. Hold ledningen borte fra varme, olje, skarpe kanter eller bevegelige deler.** Skadede eller innviklede ledninger øker risikoen for elektrisk sjokk.

- Når du bruker et elektrisk verktøy utendørs, bruk en skjøteledning som er egnet for utendørs bruk.** Bruk av en skjøteledning beregnet for utendørs bruk reduserer risikoen for elektrisk sjokk.
- Dersom bruk av et elektrisk verktøy på et fuktig sted er uunngåelig, bruk en strømkilde med jordfeilbryter (RCD).** Bruk av jordfeilbryter (RCD) reduserer risikoen for elektrisk sjokk.

#### 3) Personlig sikkerhet

- Hold deg våken, hold øye med det du gjør og bruk sunn fornuft når du bruker et elektrisk verktøy. Ikke bruk et elektrisk verktøy dersom du er trøtt eller er påvirket av medikamenter, narkotika eller alkohol.** Ett øyeblikks uoppmerksomhet under bruk av elektriske verktøy kan føre til alvorlig personskade.
- Bruk personlig verneutstyr. Bruk alltid vernebriller.** Verneutstyr slik som støvmaske, sklisliske vernesko, hjelm, eller hørselsvern brukt under passende forhold vil redusere personskader.
- Unngå utilsiktet oppstart. Sikre at bryteren er i av-stillingen før du kobler til strømkilden og/eller batteripakken, plukker opp eller bærer verktøyet.** Å bære elektriske verktøy med fingeren på bryteren eller å sette inn støpselet mens elektriske verktøy har bryteren på øker faren for ulykker.
- Fjern eventuelle justeringsnøkler før du slår på det elektriske verktøyet.** En nøkkel som er festet til en roterende del av det elektriske verktøyet kan føre til personskade.
- Ikke strekk deg for langt. Ha godt fotfeste og stå støtt hele tiden.** Dette fører til at du har bedre kontroll over det elektriske verktøyet ved uventede situasjoner.
- Bruk egnet antrekk. Ikke ha på deg løstsittende klær eller smykker. Hold hår, antrekk og hansker borte fra bevegelige deler.** Løstsittende antrekk, smykker eller langt hår kan bli fanget opp av bevegelige deler.
- Hvis apparatet er utstyrt for tilkobling av støvutsugings- og -oppsamlingsinnretning, må du sørge for at disse er koblet til og ordentlig sikret.** Bruk av støvoppsamlere kan redusere støvrelaterte farer.

#### 4) Bruk og vedlikehold av elektriske verktøy

- Ikke bruk kraft på verktøyet. Bruk det elektriske verktøyet som situasjonen krever.** Det riktige elektriske verktøyet vil gjøre jobben bedre og tryggere ved den hastigheten det ble konstruert for.
- Ikke bruk verktøyet hvis bryteren ikke kan slå verktøyet av eller på.** Ethvert elektrisk verktøy som ikke kan kontrolleres med bryteren er farlig og må repareres.
- Koble støpselet fra strømkilden og/eller batteripakken fra det elektriske verktøyet før du foretar noen justeringer, endrer tilbehør eller lagrer elektriske verktøy.** Slike preventive sikkerhetsforanstaltninger reduserer risikoen for å starte det elektriske verktøyet ved et uhell.



- d) **Lagre elektriske verktøy som ikke er i bruk, utilgjengelig for barn og la ikke personer som ikke er kjent med det elektriske verktøyet eller disse instruksjonene bruke det.** Elektriske verktøy er farlige i hendene på utrenede brukere.
- e) **Vedlikehold elektriske verktøy. Kontroller om bevegelige deler er feiljustert eller fastskjært, om deler er ødelagt eller andre forhold som kan påvirke driften av verktøyet. Dersom det er skadet, få verktøyet reparert før neste bruk.** Mange ulykker forårsakes av dårlig vedlikeholdte verktøy.
- f) **Hold skjæreverktøy skarpe og rene.** Godt vedlikeholdte skjæreverktøy med skarpe skjærekanter setter seg mindre sannsynlig fast og er lettere å kontrollere.
- g) **Bruk verktøyet, tilbehørene og bittene, osv., i samsvar med disse instruksjonene og ta i betraktning arbeidsforholdene og det arbeidet som skal utføres.** Bruk av det elektriske verktøyet for oppgaver som er forskjellige fra de som er tiltenkt kan føre til en farlig situasjon.

## 5) Vedlikehold

- a) **Få det elektriske verktøyet ditt vedlikeholdt av en kvalifisert reparatør som kun bruker originale reservedeler.** Dette vil sikre at verktøyet sikkerhet blir ivarettatt.

## Ekstra sikkerhetsregler spesielt for knusere

- Påse at meiselen sitter godt på plass før du tar i bruk verktøyet.
- I kaldt vær eller hvis verktøyet ikke har vært i bruk over lengre tid, må verktøyet gå uten belastning i flere minutter før bruk.
- Hold alltid verktøyet godt fast med begge hender og sikre en sikker slagstilling. Bruk alltid verktøyet med sidehåndtaket skikkelig montert.
- Ved arbeid over bakkenivå, må du påse at området under arbeidsområdet er klart.
- For å hindre elektrisk sjokk, kontroller at arbeidsområdet ikke har strømførende ledninger før bruk.
- Ikke berør meiselen eller deler i nærheten av meiselen like etter bruk, da de kan være svært varme og dermed forårsake forbrenninger.
- Før alltid strømledningen bakover, bort fra meiselen.
- Hold strømledningen borte fra tilbehøret. En strømledning som er viklet rundt bittet kan føre til elektrisk sjokk.
- Ikke vikle strømledningen rundt kroppen din.
- Ikke la uerfarne brukere bruke dette verktøyet.
- Bruk hørselsvern. Eksponering mot støy kan føre til tap av hørsel.
- Bruk hjelpehåndtakene som følger med maskinen. Tap av kontroll kan føre til personskade.
- Ikke slå tilbehør som har kjørt seg fast med en hammer for å løse det. Metallbiter eller materialspon kan løsne og føre til personskader.
- Slå alltid av verktøyet når du er ferdig med arbeidet og før du trekker ut strømmen.

- Ikke overhal tilbehør selv. Reparasjon av meisler må utføres av en kvalifisert spesialist. Feil overhalt tilbehør kan føre til personskader. Kun tilbehør som er lett slitt kan skjerpes på nytt.



**ADVARSEL:** Vi anbefaler bruk av en jordfeilsikring med en nominell strømverdi på 30mA eller mindre.

## Restrisikoer

Til tross for at man følger relevante sikkerhetsbestemmelser og bruker sikkerhetsutstyr, er det bestemte farer som ikke kan unngås. De er:

- Hørselskader.
- Fare for personskade pga. flygende partikler.
- Fare for brannskader fordi utstyr blir varmt under bruk.
- Fare for personskade ved langvarig bruk.

## Elektrisk sikkerhet

Den elektriske motoren er blitt konstruert for kun én spenning. Kontroller alltid at strømforsyningen samsvarer med spenningen på merkeskiltet.



Ditt DEWALT-verktøy er dobbeltisolert i samsvar med EN60745; det trengs derfor ikke noen jordledning.

Dersom tilførselsledningen er skadet, må den byttes i en spesialledning som fås via DEWALT-serviceorganisasjon.

## Bruk av skjøteledning

Skjøteledning bør ikke brukes hvis det ikke er absolutt nødvendig. Bruk en godkjent skjøteledning som egner seg for kraftforsyningen til din lader (se **Tekniske data**). Minimum størrelse på lederen er 1,5 mm<sup>2</sup>; maksimum lengde er 30 m. Alltid vikle ut kabelen fullstendig når du bruker en kabeltrommel.

## Pakkens innhold

Pakken inneholder:

- 1 Knuser
- 1 Instruksjonshåndbok
- Se etter skader på verktøyet, deler eller tilbehør som kan ha oppstått under transport.
- Ta deg tid til å lese grundig gjennom og forstå denne håndboken før bruk.

## Merking på verktøyet

Følgende piktogrammer vises på verktøyet:



Les instruksjonshåndboken før bruk.



Bruk hørselsvern.



Bruk vernebriller.

## Datokode plassering (Fig. A)

Datokoden **17**, som også inkluderer produksjonsåret, er trykket på huset.

Eksempel:

2016 XX XX  
Produksjonså

## Beskrivelse (Fig. A)

**!** **ADVARSEL:** Aldri modifierer elektroverktøyet eller noen del av det. Dette kan føre til materiell- eller personskader.

- 1 På-/av-bryter
- 2 Sidehåndtak
- 3 Verktøylås
- 4 Verktøyholder

## Tilleggsutstyr (Fig. C)

Ulike typer 28 mm umbrakomeisler leveres som tilleggsutstyr.

- 5 Spissmeisel
- 6 Kaldmeisel
- 7 Avbankingsverktøy
- 8 Spademeisel
- 9 Asfaltkutter
- 10 Jordstang
- 11 Skaftstamper
- 12 Stampeplate

Ta kontakt med din forhandler for ytterligere informasjon om egnet ekstrautstyr.

## Tiltenkt Bruk

Denne knusemaskinen er designet for profesjonell tung bruk ved rivningsarbeider, meisling og hugging, i betong, murverk, stein og andre bygningsmaterialer.

**IKKE** bruk når det er vått eller i nærheten av antennelige væsker eller gasser.

Disse knuserne er profesjonelle kraftverktøy.

**IKKE** la barn komme i kontakt med verktøyet. Uerfarne operatører trenger tilsyn når de bruker dette verktøyet.

- Dette apparatet er ikke ment for bruk av personer (inkludert barn) med reduserte fysiske, sensoriske eller mentale evner, eller mangel på erfaring og kunnskap, med mindre de får tilsyn av en person ansvarlig for deres sikkerhet. Barn skal aldri forlates alene med dette produktet.

## Myk oppstart

Den myke oppstarten gjør at støthastigheten kan økes langsomt, og dermed hindre at meiselen eller punktet hopper rundt på murverket under oppstart.

## Fullt vibrasjonsdempede håndtak (Fig. A)

Demperne i håndtakene 2 absorberer de vibrasjonene som overføres til brukeren. Dette bedrer brukerkomforten under bruk.

## Aktiv vibrasjonskontroll

Den aktive vibrasjonskontrollen nøytraliserer rekylvibrasjon fra knusermekanismen. Reduksjon av hånd- og armvibrasjon gjør det mer behagelig å bruke verktøyet over lengre tid, og forlenger verktøyets brukstid.

## MONTERING OG JUSTERING

**!** **ADVARSEL:** For å redusere risikoen for alvorlig personskade, slå av verktøyet og koble det fra strømkilden før du foretar eventuelle justeringer eller fjerner/installerer tilleggsutstyr eller tilbehør. Forsikre deg om at utløserbryteren er i stillingen AV. En utilsiktet oppstart kan føre til personskader.

## Innsetting og fjerning av 28 mm umbrakotilbehør (Fig. D–F)

Denne maskinen bruker meisler med et sekskantet skaft på 28 mm. Vi anbefaler å kun bruke profesjonelt tilbehør.

**!** **ADVARSEL:** Siden tilbehør som ikke selges av DEWALT ikke er blitt testet med dette produktet, kan bruken av slikt tilbehør føre til farlige situasjoner. For å redusere skaderisikoen, bruk kun tilbehør som anbefales av DEWALT.

Rengjør meiselskaftet.

**!** **ADVARSEL:** Ikke bruk smørefett på maskinen.

## For å feste en meisel med et spor i skaftet, gjør som følger (Fig. E)

1. Trekk i verktøylåsen 3 til den er i den ulåste stillingen.
2. Hold meiselen foran verktøyholderen med sporet 13 oppover.
3. Før meiselskaftet inn i verktøyholderen 4.
4. Press verktøylåsen 3 bakover for å låse tilbehøret på plass.

## For å feste en meisel med en krage på skaftet, gjør som følger (Fig. F)

1. Trekk i verktøylåsen 3 til den er i den ulåste stillingen.
2. Før meiselskaftet inn i verktøyholderen 4.
3. Press verktøylåsen 3 parallelt med skaftet på tilbehøret for å låse tilbehøret på plass.
4. Trekk i meiselen for å kontrollere at den er helt låst. Hamrefunksjonen krever at meiselen kan bevege seg aksialt flere centimeter når den er låst i verktøyholderen.

For å fjerne en meisel, trekk verktøylåsen 3 bakover og trekk meiselen ut av verktøyholderen.

**!** **ADVARSEL:** Bruk alltid hansker når du skifter tilbehør. Metalldelene på verktøyet og tilbehøret kan bli ekstremt varme under bruk.

## BRUK

### Bruksanvisning

**!** **ADVARSEL:** Ta alltid hensyn til sikkerhetsinstruksjonene og gjeldende forskrifter.

**!** **ADVARSEL:** For å redusere risikoen for alvorlig personskade, slå av verktøyet og koble det fra strømkilden før du foretar eventuelle justeringer eller fjerner/installerer tilleggsutstyr eller tilbehør. Forsikre deg om at utløserbryteren er i stillingen AV. En utilsiktet oppstart kan føre til personskader.



**ADVARSEL:**

- Vær oppmerksom på plassering av røropplegg og ledningsnett.
- Bruk et trykk på ca. 20–30 kg. på verktøyet. Overdreven makt gjør ikke meislingen raskere, men reduserer ytelsen til verktøyet, og kan føre til at det får kortere levetid.

**Korrekt plassering av hendene (Fig. A, B)**



**ADVARSEL:** For å redusere faren for alvorlig personskade, skal man **ALLTID** ha hendene i korrekt posisjon, som vist.



**ADVARSEL:** For å redusere faren for personskade, skal man **ALLTID** holde godt fast, for å være forberedt på en plutselig reaksjon.

Korrekt plassering av hendene krever en hånd på hvert sidehåndtak 2.

**Slå på og av (Fig. A)**

For å bruke verktøyet, trykk på/av-bryteren 1.

For å stoppe verktøyet, slipp bryteren.

**Nedring, siselering og kanalisering (Fig. A–F)**

1. Velg riktig meisel og rengjør skaftet på den.
2. Sett inn meiselen og kontroller om den er låst på plass.
3. Hold verktøyet i begge håndtakene 2 og slå det på.  
Verktøyet kjører nå i kontinuerlig drift.

**VEDLIKEHOLD**

Ditt DEWALT elektriske verktøy er designet for å virke over en lang tidsperiode med et minimum av vedlikehold. Kontinuerlig tilfredsstillende drift avhenger av tilfredsstillende stell av verktøyet og regelmessig renhold.



**ADVARSEL:** For å redusere risikoen for alvorlig personskade, slå av verktøyet og koble det fra strømkilden før du foretar eventuelle justeringer eller fjerner/installerer tilleggsutstyr eller tilbehør. Forsikre deg om at utløserbryteren er i stillingen AV. En utilsiktet oppstart kan føre til personskader.



**Smøring**

Ditt elektriske verktøy trenger ikke ekstra smøring.



**Rengjøring**



**ADVARSEL:** Blås skitt og støv ut av hovedkabinettet med tørr luft når skitt samles inne i og rundt luftåpningene. Bruk godkjent øyeskyttelse og godkjent støvmaske når du utfører denne prosedyren.



**ADVARSEL:** Aldri bruk løsemidler eller sterke kjemikalier for å rengjøre ikke-metalliske deler av verktøyet. Disse kjemikaliene kan svekke materialene som brukes i disse delene. Bruk en klut som bare er fuktet med vann og mild såpe. Aldri la noen væske trenge inn i verktøyet; aldri dypp noen del av verktøyet i en væske.

**Tilleggsutstyr**



**ADVARSEL:** Bruk av annet tilleggsutstyr enn det som tilbys av DEWALT kan være farlig, ettersom dette ikke er testet sammen med dette verktøyet. For å redusere faren for skader, bør kun tilleggsutstyr som er anbefalt av DEWALT brukes sammen med dette produktet.



**ADVARSEL:** Disse meislene kan kun brukes om igjen et begrenset antall ganger. Ta kontakt med din forhandler for anbefalinger dersom du er i tvil.



**ADVARSEL:** Påse at kuttekanten ikke er misfarget grunnet for mye trykk. Dette kan redusere hardheten til tilbehøret.

**Vedlikehold tilbehør**

Vedlikehold av tilbehør i tide garanterer for optimale resultater under bruk og en lang og effektiv brukstid for tilbehøret. Slip meiselen på slipeskiver. Se figur G for korrekt vinkel for følgende meisler:

- 14 Spade-formet meisel
- 15 Kaldmeisel
- 16 Spissmeisel

Ta kontakt med din forhandler for ytterligere informasjon om egnet ekstrautstyr.

**Beskyttelse av miljøet**



Separat innsamling. Produkter og batterier merket med dette symbolet skal ikke kastes i vanlig husholdningsavfall.



Produkter og batterier inneholder materialer som kan gjenvinnes eller gjenbrukes, som reduserer behovet for råmaterialer. Vennligst lever elektriske produkter og batterier til gjenbruk i henhold til lokale regler. Mer informasjon får du på [www.2helpU.com](http://www.2helpU.com).

# MARTELO DEMOLIDOR DE 30 QUILOS

## D25981

### Gratulerer!

Optou por uma ferramenta da DeWALT. Longos anos de experiência, um desenvolvimento metucioso dos seus produtos e um grande espírito de inovação são apenas alguns dos argumentos que fazem da DeWALT um dos parceiros de maior confiança dos utilizadores de ferramentas eléctricas profissionais.

### Dados técnicos

|   |                 | D25981    |
|---|-----------------|-----------|
| Tensão                                  | V <sub>AC</sub> | 230       |
| Tipo                                    |                 | 1         |
| Frequência                              | Hz              | 50        |
| Alimentação                             | W               | 2100      |
| Batimentos sem de carga por minuto      | BPM             | 960       |
| Energia de impacto único (EPTA 05/2009) | J               | 62        |
| Estojo de ferramentas                   |                 | 28 mm hex |
| Peso                                    | kg              | 31        |

Valores de ruído e vibração (valores totais de vibração) de acordo com a EN60745-2-6:

|  |                  |     |
|--|------------------|-----|
| L <sub>PA</sub> (nível de emissão de pressão acústica) | dB(A)            | 94  |
| L <sub>WA</sub> (nível de potência acústica)           | dB(A)            | 105 |
| K (variabilidade do nível acústico indicado)           | dB(A)            | 3   |
| Cinzelagem   |                  |     |
| Valor de vibração das emissões a <sub>h,M</sub> =      | m/s <sup>2</sup> | 4.8 |
| K de variabilidade =                                   | m/s <sup>2</sup> | 1.5 |

O nível de emissão de vibrações indicado nesta ficha de informações foi medido em conformidade com um teste padrão estabelecido pela norma EN60745 e poderá ser utilizado para comparar ferramentas. Por conseguinte, este nível poderá ser utilizado para uma avaliação preliminar da exposição às vibrações.



**ATENÇÃO:** o nível de emissão de vibrações declarado diz respeito às principais aplicações da ferramenta. No entanto, se a ferramenta for utilizada para outras aplicações ou com outros acessórios, ou tiver uma manutenção insuficiente, o nível de emissão de vibrações poderá ser diferente. Isto poderá aumentar significativamente o nível de exposição às vibrações ao longo do período total de trabalho.

Além disso, a estimativa do nível de exposição às vibrações também deverá ter em conta o número de vezes que a ferramenta é desligada ou está em funcionamento, mas sem executar tarefas. Isto poderá reduzir significativamente o nível de exposição às vibrações ao longo do período total de trabalho.

Identifique medidas de segurança adicionais para proteger o utilizador contra os efeitos das vibrações, tais como: efectuar uma manutenção correcta da ferramenta

e dos acessórios, manter as mãos quentes e organizar padrões de trabalho.

Fusíveis:

Europa Ferramentas de 230 V 10 amperes, alimentação de rede

### Declaração de conformidade da CE

Directiva “máquinas”

Directiva “ruído ambiente”



### Martelo demolidor D25981

A DeWALT declara que os produtos descritos em **Dados técnicos** se encontram em conformidade com as seguintes normas e directivas:

2006/42/EC, EN60745-1:2009+A11:2010, EN60745-2-6:2010 2000/14/EC, Martelo demolidor eléctrico (manual), m ≥ 30 kg, Anexo VIII, TÜV Rheinland LGA Products GmbH (0197), D-90431 Nürnberg, Alemanha, Número de identificação do organismo creditado: 0197.

Nível de potência sonora de acordo com a directiva 2000/14/EC (Artigo 12, Anexo III, N.º 10; m ≥ 30 kg):

|  |    |     |
|--|----|-----|
| L <sub>WA</sub> (nível de potência sonora medida)    | dB | 105 |
| L <sub>WA</sub> (nível de potência sonora garantida) | dB | 108 |

Estes equipamentos também estão em conformidade com a Directiva 2014/30/UE e a 2011/65/UE. Para obter mais informações, contacte a DeWALT através da morada indicada em seguida ou consulte o verso do manual.

O abaixo assinado é responsável pela compilação do ficheiro técnico e faz esta declaração em nome da DeWALT.

Markus Rompel  
Director de Engenharia  
DeWALT, Richard-Klinger-Straße 11,  
D-65510, Idstein, Alemanha  
30.10.2016



**ATENÇÃO:** para reduzir o risco de ferimentos, leia o manual de instruções.

## Definições: directrizes de Segurança

As definições abaixo apresentadas descrevem o grau de gravidade correspondente a cada palavra de advertência. Leia cuidadosamente o manual e preste atenção a estes símbolos.



**PERIGO:** indica uma situação iminentemente perigosa que, se não for evitada, **irá** resultar em **morte ou lesões graves**.



**ATENÇÃO:** indica uma situação potencialmente perigosa que, se não for evitada, **poderá** resultar em **morte ou lesões graves**.



**CUIDADO:** indica uma situação potencialmente perigosa que, se não for evitada, **poderá** resultar em lesões **ligeiras ou moderadas**.

**AVISO:** indica uma prática (não relacionada com ferimentos) que, se não for evitada, **poderá** resultar em danos materiais.



Indica risco de choque eléctrico.



Indica risco de incêndio.

## Avisos de segurança gerais relativos a ferramentas eléctricas



**ATENÇÃO:** leia todos os avisos de segurança, instruções, ilustrações e especificações fornecidas com esta ferramenta eléctrica. O não cumprimento de todas as instruções indicadas abaixo pode resultar em choque eléctrico, incêndio e/ou lesões graves.

### GUARDE TODOS OS AVISOS E INSTRUÇÕES PARA CONSULTA POSTERIOR

Em todos os avisos que se seguem, o termo “ferramenta eléctrica” refere-se à sua ferramenta alimentada pela rede eléctrica (com fios) ou por uma bateria (sem fios).

#### 1) Segurança da Área de Trabalho

- Mantenha a área de trabalho limpa e bem iluminada.** As áreas desorganizadas ou escuras são propensas a acidentes.
- Não utilize as ferramentas eléctricas em ambientes explosivos, como, por exemplo, na presença de líquidos, gases ou poeiras inflamáveis.** As ferramentas eléctricas criam faíscas que poderão inflamar estas poeiras ou vapores.
- Mantenha as crianças e outras pessoas afastadas quando utilizar uma ferramenta eléctrica.** As distrações podem levar à perda do controlo da ferramenta.

#### 2) Segurança Eléctrica

- As fichas das ferramentas eléctricas têm de ser compatíveis com a tomada de electricidade. Nunca modifique a ficha de forma alguma. Não utilize fichas adaptadoras com ferramentas eléctricas ligadas à terra.** As fichas não modificadas e as tomadas compatíveis reduzem o risco de choque eléctrico.

- Evite o contacto corporal com superfícies e equipamentos ligados à terra, como, por exemplo, tubagens, radiadores, fogões e frigoríficos.** Se o seu corpo estiver “ligado” à terra, o risco de choque eléctrico é maior.
- Não exponha as ferramentas eléctricas à chuva ou a condições de humidade.** A entrada de água numa ferramenta eléctrica aumenta o risco de choque eléctrico.
- Não aplique força excessiva sobre o cabo. Nunca o utilize para transportar, puxar ou desligar a ferramenta eléctrica. Mantenha o cabo afastado de fontes de calor, substâncias oleosas, extremidades aguçadas ou peças móveis.** Os cabos danificados ou emaranhados aumentam o risco de choque eléctrico.
- Ao utilizar uma ferramenta eléctrica no exterior, use uma extensão adequada para utilização ao ar livre.** A utilização de um cabo adequado para uso ao ar livre reduz o risco de choque eléctrico.
- Se não for possível evitar trabalhar com uma ferramenta eléctrica num local húmido, utilize uma fonte de alimentação protegida por um dispositivo de corrente residual (DCR).** A utilização de um DCR reduz o risco de choque eléctrico.

#### 3) Segurança Pessoal

- Mantenha-se alerta, preste atenção ao que está a fazer e faça uso de bom senso ao utilizar uma ferramenta eléctrica. Não utilize uma ferramenta eléctrica quando estiver cansado ou sob o efeito de drogas, álcool ou medicamentos.** Um momento de distração durante a utilização de ferramentas eléctricas poderá resultar em ferimentos graves.
- Use equipamento de protecção pessoal. Use sempre uma protecção ocular.** O equipamento de protecção, como, por exemplo, uma máscara contra o pó, sapatos de segurança antiderrapantes, um capacete de segurança ou uma protecção auditiva, usado nas condições apropriadas, reduz o risco de ferimentos.
- Evite accionamentos acidentais. Certifique-se de que o interruptor da ferramenta está na posição de desligado antes de a ligar à tomada de electricidade e/ou inserir a bateria, ou antes de pegar ou transportar a ferramenta.** Se mantiver o dedo sobre o interruptor ao transportar ferramentas eléctricas ou se as ligar à fonte de alimentação com o interruptor ligado, poderá originar acidentes.
- Retire qualquer chave de ajuste ou chave de porcas antes de ligar a ferramenta eléctrica.** Uma chave de porcas ou chave de ajuste deixada numa peça móvel da ferramenta poderá resultar em ferimentos.
- Não se estique demasiado ao trabalhar com a ferramenta. Mantenha sempre os pés bem apoiados e um equilíbrio apropriado.** Desta forma, será mais fácil controlar a ferramenta eléctrica em situações inesperadas.
- Use vestuário apropriado. Não use roupa larga nem jóias. Mantenha o cabelo e a roupa (incluindo luvas)**

*afastados das peças móveis. As roupas largas, as jóias ou o cabelo comprido podem ficar presos nestas peças.*

- g) **Se forem fornecidos acessórios para a ligação de equipamentos de extracção e recolha de partículas, certifique-se de que estes são ligados e utilizados correctamente.** A utilização de dispositivos de extracção de partículas pode reduzir os riscos relacionados com as mesmas.

#### 4) Utilização e Manutenção de Ferramentas Eléctricas

- a) **Não utilize a ferramenta eléctrica de forma forçada. Utilize a ferramenta eléctrica correcta para o seu trabalho.** A ferramenta eléctrica adequada irá efectuar o trabalho de um modo mais eficiente e seguro se for utilizada de acordo com a capacidade para a qual foi concebida.
- b) **Não utilize a ferramenta eléctrica se o respectivo interruptor não a ligar e desligar.** Qualquer ferramenta eléctrica que não possa ser controlada através do interruptor de alimentação é perigosa e tem de ser reparada.
- c) **Retire a ficha da tomada de electricidade e/ou a bateria da ferramenta eléctrica antes de efectuar quaisquer ajustes, substituir acessórios ou guardar a ferramenta.** Estas medidas de segurança preventivas reduzem o risco de ligar a ferramenta eléctrica acidentalmente.
- d) **Guarde as ferramentas eléctricas que não estiverem a ser utilizadas fora do alcance de crianças e não permita que sejam utilizadas por pessoas não familiarizadas com as mesmas ou com estas instruções.** As ferramentas eléctricas são perigosas nas mãos de pessoas que não possuam as qualificações necessárias para as manusear.
- e) **Faça a devida manutenção das ferramentas eléctricas. Verifique se as peças móveis da ferramenta eléctrica estão alinhadas e não emperram, bem como se existem peças partidas ou danificadas ou quaisquer outras condições que possam afectar o funcionamento da mesma. Se a ferramenta eléctrica estiver danificada, esta não deve ser utilizada até que seja reparada.** Muitos acidentes têm como principal causa ferramentas eléctricas com uma manutenção insuficiente.
- f) **Mantenha as ferramentas de corte sempre afiadas e limpas.** As ferramentas de corte sujeitas a uma manutenção adequada, com arestas de corte afiadas, emperram com menos frequência e controlam-se com maior facilidade.
- g) **Utilize a ferramenta eléctrica, os acessórios, as brocas, etc., de acordo com estas instruções, tendo em conta as condições de trabalho e a tarefa a ser efectuada.** A utilização da ferramenta eléctrica para fins diferentes dos previstos poderá resultar em situações perigosas.

#### 5) Assistência

- a) **A sua ferramenta eléctrica só deve ser reparada por um técnico qualificado e só devem ser utilizadas peças sobresselentes originais.** Desta forma, é garantida a segurança da ferramenta eléctrica.

#### Regras adicionais de segurança específicas para martelos demolidores

- *Certifique-se de que o cinzel está bem fixo antes de utilizar a ferramenta.*
- *Em condições de temperatura baixa ou quando a ferramenta não tiver sido utilizada durante um longo período de tempo, deixe-a funcionar em vazio durante vários minutos antes de a utilizar.*
- *Segure sempre a ferramenta com firmeza com ambas as mãos, mantendo uma postura correcta e os pés bem apoiados. Utilize sempre a ferramenta com o punho lateral devidamente montado.*
- *Ao trabalhar acima do nível do chão, certifique-se de que a área por baixo de si está livre.*
- *Para evitar choques eléctricos, verifique se existem fios com tensão na área de trabalho antes de utilizar a ferramenta.*
- *Não toque no cinzel ou nas peças perto do mesmo imediatamente após a utilização da ferramenta, uma vez que poderão estar extremamente quentes e causar queimaduras na sua pele.*
- *Afaste sempre o cabo de alimentação do cinzel, puxando-o para a traseira da ferramenta.*
- *Mantenha o cabo de alimentação afastado do acessório. Um cabo de alimentação enrolado à volta do acessório poderá causar um choque eléctrico.*
- *Não enrole o cabo de alimentação à volta do seu corpo.*
- *Não deixe que utilizadores inexperientes utilizem esta ferramenta.*
- *Use protetores auditivos. A exposição ao ruído pode causar perda de audição.*
- *Utilize os punhos auxiliares fornecidos com a ferramenta. A perda do controlo da ferramenta pode causar ferimentos.*
- *Não bata nos acessórios encravados com um martelo para os libertar. Tal poderá projectar fragmentos dos acessórios ou do material a ser trabalhado, os quais poderão causar ferimentos.*
- *Desligue sempre a ferramenta quando o trabalho estiver concluído e antes de retirar a respectiva ficha da tomada de electricidade.*
- *Não tente restaurar acessórios usados. O restauro de cinzéis apenas deverá ser efectuado por um especialista qualificado. Os acessórios restaurados de forma incorrecta podem causar ferimentos. Só os acessórios ligeiramente gastos podem ser afiados através do respectivo desbaste.*



**ATENÇÃO:** recomendamos a utilização de um dispositivo de corrente residual com uma corrente residual de 30 mA ou menos.



## Riscos residuais

Apesar da aplicação dos regulamentos de segurança relevantes e da implementação de dispositivos de segurança, alguns riscos residuais não podem ser evitados. Estes riscos são os seguintes:

- Danos auditivos.
- Risco de ferimentos causados por partículas voadoras.
- Risco de queimaduras devido aos acessórios ficarem quentes durante a respectiva utilização.
- Risco de ferimentos pessoais devido a uma utilização prolongada.

## Segurança eléctrica

O motor eléctrico foi concebido apenas para uma voltagem específica. Verifique sempre se a tensão da tomada de electricidade corresponde à voltagem indicada na placa com os requisitos de alimentação da ferramenta.



A sua ferramenta da DEWALT possui isolamento duplo, em conformidade com a norma EN60745.

Por conseguinte, não é necessária qualquer ligação à terra

Se o cabo de alimentação estiver danificado, este tem de ser substituído por um cabo especialmente preparado, disponível através dos centros de assistência da DEWALT.

### Utilizar uma extensão

Não deve ser utilizada qualquer extensão a menos que seja absolutamente necessário. Utilize uma extensão aprovada adequada para a potência da alimentação do seu carregador (consulte os **Dados técnicos**). O diâmetro mínimo do fio condutor é 1,5 mm<sup>2</sup>; o comprimento máximo da extensão é 30 m.

Ao utilizar uma bobina de cabo, desenrole sempre o cabo na íntegra.

## Conteúdo da embalagem

A embalagem contém:

- 1 Martelo demolidor
  - 1 Manual de instruções
- Verifique se a ferramenta, as peças ou os acessórios foram danificados durante o transporte.
  - Leve o tempo necessário para ler atentamente e compreender todas as instruções neste manual antes de utilizar o equipamento.

## Símbolos na ferramenta

A ferramenta apresenta os seguintes símbolos:



Leia o manual de instruções antes de utilizar este equipamento.



Use uma protecção auditiva.



Use uma protecção ocular.

## Posição do Código de data (Fig. A)

O código de data (17), o qual também inclui o ano de fabrico, está impresso na superfície do equipamento.

Exemplo:

2016 XX XX

Ano de fabrico

## Descrição (Fig. A)



**ATENÇÃO:** nunca modifique a ferramenta eléctrica nem qualquer um dos seus componentes. Tal poderia resultar em danos ou ferimentos.

- 1 Botão para ligar/desligar
- 2 Punhos laterais
- 3 Fixador de acessórios
- 4 Suporte de acessórios

## Acessórios opcionais (Fig. C)

Encontram-se disponíveis vários tipos de cinzéis sextavados de 28 mm em opção.

- 5 Cinzel de ponta
- 6 Buril
- 7 Raspador
- 8 Cinzel em forma de pá
- 9 Cortador de asfalto
- 10 Bate-estacas
- 11 Haste de calçadeira
- 12 Base de calçadeira

Consulte o seu revendedor para obter mais informações sobre os acessórios apropriados.

## Utilização Adequada

O martelo demolidor foi concebido para demolições industriais profissionais, aplicações de lascamento e cinzelagem em betão, tijolo, pedra ou outros materiais de alvenaria.

**NÃO** utilize a ferramenta em ambientes húmidos ou na presença de gases ou líquidos inflamáveis.

Estes martelos demolidores são ferramentas eléctricas profissionais.

**NÃO** permita que crianças entrem em contacto com as mesmas. É necessária supervisão quando estas ferramentas forem manuseadas por utilizadores inexperientes.

- Este produto não deve ser utilizado por pessoas (incluindo crianças) que sofram de capacidades físicas, sensoriais ou mentais reduzidas, falta de experiência e/ou conhecimentos, a menos que estejam acompanhados de uma pessoa que se responsabilize pela sua segurança. As crianças nunca devem ficar sozinhas com este produto.

## Funcionalidade de arranque suave

A funcionalidade de arranque suave permite aumentar progressivamente a velocidade de impacto, evitando assim que o cinzel salte descontroladamente na superfície do material ao ligar a ferramenta.



## Punhos com amortecimento total das vibrações (Fig. A)

Os amortecedores nos punhos 2 absorvem as vibrações transmitidas ao utilizador. Isto melhora o conforto do utilizador durante a utilização da ferramenta.

## Controlo activo das vibrações

O controlo de vibração activo neutraliza as vibrações de recuo do mecanismo do martelo demolidor. A redução das vibrações transmitidas às mãos e aos braços permite uma utilização mais confortável da unidade durante um maior período de tempo e aumenta a respectiva vida útil.

## MONTAGEM E AJUSTES

**⚠ ATENÇÃO:** para reduzir o risco de ferimentos graves, desligue a ferramenta e, em seguida, desligue-a da fonte de alimentação antes de efectuar quaisquer ajustes ou de retirar/instalar dispositivos complementares ou acessórios. Certifique-se de que o gatilho se encontra na posição de ferramenta desligada. Um accionamento acidental da ferramenta pode causar ferimentos.

## Inserir e retirar acessórios sextavados de 28 mm (Fig. D–F)

Esta ferramenta utiliza cinzéis com uma haste sextavada de 28 mm. Recomendamos que utilize apenas acessórios profissionais.

**⚠ ATENÇÃO:** uma vez que apenas foram testados com este produto os acessórios disponibilizados pela DEWALT, a utilização de outros acessórios poderá resultar em situações perigosas. Para reduzir o risco de ferimentos, utilize apenas os acessórios recomendados pela DEWALT.

Limpe a haste do cinzel.

**⚠ ATENÇÃO:** não aplique lubrificante na ferramenta.

## Para instalar um cinzel com uma reentrância na haste, proceda da seguinte forma (Fig. E)

1. Puxe o fixador de acessórios 3 para a posição de desbloqueio.
2. Segure o cinzel em frente do suporte de acessórios com a reentrância 13 virada para cima.
3. Insira a haste do cinzel no suporte de acessórios 4.
4. Empurre o fixador 3 para prender o acessório.

## Para instalar um cinzel com um anel na haste, proceda da seguinte forma (Fig. F)

1. Puxe o fixador de acessórios 3 para a posição de desbloqueio.
2. Insira a haste do cinzel no suporte de acessórios 4.
3. Puxe o fixador 3 para prender o acessório.
4. Puxe o cinzel para verificar se este se encontra bem fixo. A função de percussão requer que o cinzel consiga deslocar-se vários centímetros ao longo do eixo quando estiver fixo no suporte de acessórios.

Para retirar o cinzel, puxe o fixador 3 e, em seguida, puxe o cinzel para fora do suporte de acessórios.

**⚠ ATENÇÃO:** use sempre luvas ao substituir acessórios. As peças de metal expostas da ferramenta e dos acessórios podem ficar extremamente quentes durante a utilização da ferramenta.

## FUNCIONAMENTO

### Instruções de utilização

**⚠ ATENÇÃO:** cumpra sempre as instruções de segurança e os regulamentos aplicáveis.

**⚠ ATENÇÃO:** para reduzir o risco de ferimentos graves, desligue a ferramenta e, em seguida, desligue-a da fonte de alimentação antes de efectuar quaisquer ajustes ou de retirar/instalar dispositivos complementares ou acessórios. Certifique-se de que o gatilho se encontra na posição de ferramenta desligada. Um accionamento acidental da ferramenta pode causar ferimentos.

**⚠ ATENÇÃO:**

- Tenha em conta a localização das tubagens e dos fios nas paredes e nos pavimentos.
- Aplique uma pressão de aproximadamente 20–30 kg sobre a ferramenta. Aplicar uma força excessiva não acelera a cinzelagem, mas diminui o desempenho da ferramenta e poderá reduzir a respectiva vida útil.

### Posição correcta das mãos (Fig. A, B)

**⚠ ATENÇÃO:** para reduzir o risco de ferimentos graves, utilize **SEMPRE** a ferramenta com as suas mãos na posição correcta (exemplificada na figura).

**⚠ ATENÇÃO:** para reduzir o risco de ferimentos graves, segure **SEMPRE** a ferramenta com segurança, antecipando uma reacção súbita por parte da mesma.

A posição correcta das mãos consiste em segurar cada um dos punhos laterais 2 com uma mão.

## Ligar e desligar a ferramenta (Fig. A)

Para ligar a ferramenta, prima o botão para ligar/desligar 1. Para desligar a ferramenta, solte o botão.

## Demolição e cinzelagem (Fig. A–F)

1. Selecione o cinzel apropriado e, em seguida, limpe a respectiva haste.
2. Insira o cinzel e verifique se este se encontra bem fixo.
3. Segure a ferramenta com ambos os punhos 2 e ligue-a. A ferramenta funciona agora no modo de operação contínua.

## MANUTENÇÃO

A sua ferramenta eléctrica da DEWALT foi concebida para funcionar durante um longo período de tempo com uma manutenção mínima. Uma utilização continuamente satisfatória depende de uma manutenção apropriada da ferramenta e de uma limpeza regular.

**⚠ ATENÇÃO:** *para reduzir o risco de ferimentos graves, desligue a ferramenta e, em seguida, desligue-a da fonte de alimentação antes de efectuar quaisquer ajustes ou de retirar/instalar dispositivos complementares ou acessórios. Certifique-se de que o gatilho se encontra na posição de ferramenta desligada. Um accionamento acidental da ferramenta pode causar ferimentos.*



## Lubrificação

A sua ferramenta eléctrica não necessita de lubrificação adicional.



## Limpeza

**⚠ ATENÇÃO:** *retire os detritos e as partículas da caixa da unidade com ar comprimido seco sempre que houver uma acumulação de detritos dentro das aberturas de ventilação e à volta das mesmas. Use uma protecção ocular e uma máscara contra o pó aprovadas ao efectuar este procedimento.*

**⚠ ATENÇÃO:** *nunca utilize dissolventes ou outros químicos abrasivos para limpar as peças não metálicas da ferramenta. Estes químicos poderão enfraquecer os materiais utilizados nestas peças. Utilize um pano humedecido apenas com água e sabão suave. Nunca deixe entrar qualquer líquido para dentro da ferramenta. Da mesma forma, nunca mergulhe qualquer peça da ferramenta num líquido.*

## Acessórios opcionais

**⚠ ATENÇÃO:** *uma vez que apenas foram testados com este produto os acessórios disponibilizados pela DEWALT, a utilização de outros acessórios com esta ferramenta poderá ser perigosa. Para reduzir o risco de ferimentos, apenas deverão ser utilizados acessórios recomendados pela DEWALT com este produto.*

Consulte o seu revendedor para obter mais informações sobre os acessórios apropriados.

**⚠ ATENÇÃO:** *estes cinzéis apenas podem ser afiados um determinado número de vezes. Em caso de dúvida, contacte o seu revendedor para obter mais informações.*

**⚠ ATENÇÃO:** *certifique-se de que a extremidade aguçada do acessório não apresenta descoloração resultante de uma pressão excessiva. Isto poderá comprometer a dureza do acessório.*

## Manutenção dos acessórios

A manutenção dos acessórios na altura certa garante uma vida útil longa e eficiente dos mesmos e a obtenção dos melhores resultados possíveis ao utilizar a ferramenta.

Afie os cinzéis em discos de desbaste. Consulte a fig. G para obter mais informações sobre os ângulos apropriados dos seguintes cinzéis:

**14** Cinzel em forma de pá

**15** Buril

**16** Cinzel de ponta

## Proteger o meio ambiente



Recolha separada. Os produtos e baterias indicados com este símbolo não devem ser eliminados em conjunto com resíduos domésticos comuns.

Os produtos e as baterias contêm materiais que podem ser recuperados ou reciclados, o que reduz a procura de matérias-primas. Recicle o equipamento eléctrico de acordo com as disposições locais. Estão disponíveis mais informações em [www.2helpU.com](http://www.2helpU.com).

# 30 KILON MURSKAIN D25981

## Onnitelut!

Olet valinnut DEWALT-työkälun. Monien vuosien kokemus, huolellinen tuotekehitys ja innovaatiot tekevät DEWALT-työkaluista luotettavia kumppaneita ammattilaisille.

## Tekniset tiedoissa

|  |          | D25981    |
|--|----------|-----------|
| Jännite                                | $V_{AC}$ | 230       |
| Tyyppi                                 |          | 1         |
| Taajuus                                | Hz       | 50        |
| Ottoteho                               | W        | 2100      |
| Iskua minuitissa ilman kuormitusta     | BPM      | 960       |
| Yksittäinen iskuenergia (EPTA 05/2009) | J        | 62        |
| Laitteen pidike                        |          | 28 mm hex |
| Paino                                  | kg       | 31        |

Ääni- ja värinäarvot (triakσιαalinen vektorisumma) standardin EN60745-2-6 mukaisesti:

|                                     |       |     |
|-------------------------------------|-------|-----|
| $L_{PA}$ (äänenpainetaso)           | dB(A) | 94  |
| $L_{WA}$ (äänitehotaso)             | dB(A) | 105 |
| K (määritetyn äänitason epävarmuus) | dB(A) | 3   |

| Piikkaus                     |         |     |
|------------------------------|---------|-----|
| Tärinäpäästöarvo $a_{p,M} =$ | $m/s^2$ | 4.8 |
| Epävarmuus K =               | $m/s^2$ | 1.5 |

Tässä käyttöohjeessa ilmoitettu värinäarvo on mitattu EN60745 -standardin mukaisesti. Sitä voidaan käyttää verrattaessa työkaluja keskenään. Sitä voidaan käyttää arvioitaessa altistumista.

**VAROITUS:** Ilmoitettu värinä esiintyy käytettäessä työkalua sen varsinaiseen käyttötarkoitukseen. Jos työkalua käytetään erilaiseen tarkoitukseen, jos siihen on kiinnitetty erilaisia lisävarusteita tai jos sitä on hoidettu huonosti, värinä voi lisääntyä. Tämä voi vaikuttaa merkittävästi altistumiseen työkalua käytettäessä. Tärinä vähentyy, kun työkalusta katkaistaan virta tai se toimii tyhjäkäynnillä. Tämä voi vähentää värinää merkittävästi työkalua käytettäessä.

Työkalun käyttäjän altistumista värinälle voidaan vähentää merkittävästi pitämällä työkalu ja sen varusteet kunnossa, pitämällä kädet lämpiminä ja kiinnittämällä huomiota työn jaksottamiseen.

| Sulakkeet |                     |                    |
|-----------|---------------------|--------------------|
| Eurooppa  | 230 voltin työkalut | 10 ampeerin sulake |

## EU-yhdenmukaisuusilmoitus

### Konedirektiivi

### Melua ulkotiloissa säätelevä direktiivi



### Murskain D25981

DEWALT vakuuttaa, että nämä tuotteet täyttävät seuraavat määräykset:

2006/42/EC, EN60745-1:2009+A11:2010, EN60745-2-6:2010 2000/14/EY Sähköinen betonimurskain (kädessä pidettävä),  $m \geq 30$  kg, liite VIII, TÜV Rheinland LGA Products GmbH (0197), D-90431 Nürnberg, Saksa, Ilmoitetun elimen tunnusnumero: 0197.

Äänitehon taso 2000/14/EC:n mukaan (artikkeli 12, liite III, nro 10;  $m \geq 30$  kg):

|                                 |    |     |
|---------------------------------|----|-----|
| $L_{WA}$ (mitattu äänitehotaso) | dB | 105 |
| $L_{WA}$ (taattu äänitehotaso)  | dB | 108 |

Nämä tuotteet täyttävät direktiivin 2014/30/EY ja 2011/65/EY vaatimukset. Saat lisätietoja ottamalla yhteyden DEWALTiin. Osoitteet näkyvät käyttöohjeen takasivulla.

Allekirjoittaja vastaa **Teknisistä tiedoista** ja antaa tämän vakuutuksen DEWALTin puolesta.

Markus Rompel  
Tekninen päällikkö  
DEWALT, Richard-Klinger-Strasse 11,  
D-65510, Idstein, Germany  
30.10.2016



**VAROITUS:** Loukkaantumisen riskin vähentämiseksi lue tämä käyttöohje.

## Määritelmät: Turvallisuusohjeet

Alla näkyvät selitykset liittyvät turvallisuuteen. Lue käyttöohje ja kiinnitä huomiota näihin symboleihin.



**VAARA:** Ilmaisee, että on olemassa **hengen- tai vakavan henkilövahingon vaara**.



**VAROITUS:** Ilmoittaa, että on olemassa **hengen- tai vakavan vaaran mahdollisuus**.



**HUOMIO:** Tarkoittaa mahdollista vaaratilannetta. Ellei tilannetta korjata, saattaa aiheutua **lieviä tai keskinkertainen loukkaantumisen**.

**HUOMAUTUS:** Viittaa menettelyyn, joka ei välttämättä aiheuta henkilövahinkoa mutta voi aiheuttaa omaisuusvahingon.



Sähköiskun vaara.



Tulipalon vaara.

## Sähkötyökalun yleiset turvallisuusvaroitukset



**VAROITUS:** Lue kaikki tämän sähkötyökalun mukana toimitetut varoitukset, käyttöohjeet ja tekniset tiedot. Jos kaikkia ohjeita ei noudateta, on olemassa sähköiskun, tulipalon ja/tai vakavan henkilövahingon vaara.

## SÄILYTÄ KAIKKI VAROITUKSET JA OHJEET MYÖHEMPÄÄ KÄYTTÖÄ VARTEN

Näissä varoituksissa käytettävä sähkötyökalu-ilmausa viittaa verkkovirtaan yhdistettävään tai akkukäyttöiseen työkaluun.

### 1) Työskentelyalueen Turvallisuus

- Pidä työskentelyalue siistinä ja kirkaasti valaistuna.** Onnettomuuksia sattuu herkemmin epäsiistissä tai huonosti valaistussa ympäristössä.
- Älä käytä sähkötyökaluja, jos on olemassa räjähdysvaara esimerkiksi syttyvien nesteiden, kaasujen tai pölyn vuoksi.** Sähkötyökalujen aiheuttamat kipinät voivat sytyttää pölyn tai kaasut.
- Pidä lapset ja sivulliset kaukana käyttäessäsi sähkötyökalua.** Keskittymiskyvyn herpaantuminen voi aiheuttaa hallinnan menettämisen.

### 2) Sähköturvallisuus

- Pistokkeen ja pistorasian on vastattava toisiaan. Älä koskaan tee pistokkeeseen mitään muutoksia. Älä yhdistä maadoitettua sähkötyökalua jatkojohtoon.** Sähköiskun vaara vähenee, jos pistokkeisiin ei tehdä muutoksia ja ne yhdistetään vain niille tarkoitettuihin pistorasioihin.
- Älä kosketa maadoituksessa käytettäviin pintoihin, kuten putkiin, lämpöpattereihin ja jäähdytyslaitteisiin.** Voit saada sähköiskun, jos kehosi on maadoitettu.
- Älä altista sähkötyökaluja sateelle tai kosteudelle.** Sähkötyökaluun menevä vesi lisää sähköiskun vaaraa.
- Älä vaurioita sähköjohtoa. Älä kanna työkaluja sähköjohdosta tai vedä pistoketta pistorasiasta sähköjohdon avulla. Pidä sähköjohto kaukana kuumuudesta, öljystä, terävistä reunoista tai liikkuvista osista.** Vaurioituneet tai sotkuneet johdot lisäävät sähköiskun vaaraa.
- Jos käytät sähkötyökalua ulkona, käytä vain ulkokäyttöön tarkoitettua jatkojohtoa.** Ulkokäyttöön tarkoitetun sähköjohdon käyttäminen vähentää sähköiskun vaaraa.

- Jos sähkötyökalua on käytettävä kosteassa paikassa, käytä vikavirtasuojaa.** Tämä vähentää sähköiskun vaaraa.

### 3) Henkilösuojaus

- Käyttäessäsi sähkötyökalua pysy valppaana, keskity työhön ja käytä tervettä järkeä. Älä käytä tätä työkalua ollessasi väsynyt tai alkoholin, huumeiden tai lääkkeiden vaikutuksen alaisena.** Keskittymisen herpaantuminen hetkeksikin sähkötyökalua käytettäessä voi aiheuttaa vakavan henkilövahingon.
- Käytä henkilösuojausvarusteita. Käytä aina suojalaseja.** Hengityssuojaimen, liukumattomien turvajalkineiden, kypärän ja kuulosuojaimen käyttäminen vähentää henkilövahinkojen vaaraa.
- Estä tahaton käynnistäminen. Varmista, että virtakytkin on OFF-asennossa, ennen kuin kytket sähkötyökalun pistorasiaan, yhdistät siihen akun, nostat työkalun käteesi tai kannat sitä.** Sähkötyökalun kantaminen sormi virtakytkimellä lisää onnettomuusvaaraa.
- Poista kaikki säätöavaimet tai vääntimet ennen sähkötyökalun käynnistämistä.** Sähkötyökalun pyöriivän osaan jäänyt säätöavain tai väännin voi aiheuttaa henkilövahingon.
- Älä kurkottele. Seiso aina vakaasti tasapainossa.** Näin voit hallita sähkötyökalua paremmin odottamattomissa tilanteissa.
- Pukeudu oikein. Älä käytä löysiä vaatteita tai koruja. Pidä hiukset, vaatteet ja kädet loitolla liikkuvista osista.** Löysät vaatteet, korut tai pitkät hiukset voivat tarttua liikkuviin osiin.
- Jos käytettävissä on laitteita pölyn ottamiseksi talteen, käytä niitä.** Pölyn ottaminen talteen voi vähentää pölyn aiheuttamia vaaroja.

### 4) Sähkötyökaluista Huolehtiminen

- Älä kohdistaa sähkötyökaluun liikaa voimaa. Valitse käyttötarkoituksen kannalta oikea sähkötyökalu.** Sähkötyökalu toimii paremmin ja turvallisemmin, kun sitä käytetään sille suunniteltuun käyttötarkoitukseen.
- Älä käytä työkalua, jos virtakytkin ei toimi.** Jos sähkötyökalua ei voi hallita kytkimen avulla, se on vaarallinen ja se on korjattava.
- Katkaise sähkötyökalusta virta ja irrota sen pistoke pistorasiasta tai irrota akku siitä ennen säätämistä, varusteiden vaihtamista tai sähkötyökalun asettamista säilytykseen.** Näin voit vähentää vahingossa käynnistymisen aiheuttaman henkilövahingon vaaraa.
- Varastoi sähkötyökaluja lasten ulottumattomissa. Älä anna sähkötyökaluihin totuttomien tai näihin ohjeisiin perehtymättömien henkilöiden käyttää sähkötyökaluja.** Sähkötyökalut ovat vaarallisia kouluttamattomien käyttäjien käsissä.

- e) **Pidä sähkötyökalut kunnossa. Tarkista liikkuvat osat, niiden kiinnitys, osien eheys ja muut toimintaan vaikuttavat tekijät. Jos havaitset vaurioita, korjauta sähkötyökalu ennen niiden käyttämistä.** Huonosti kunnossapidetyt sähkötyökalut aiheuttavat onnettomuuksia.
- f) **Pidä leikkaavat pinnat terävinä ja puhtaina.** Kunnossa pidettyjen leikkaavia teräviä reunoja sisältävien työkalut todennäköisyys jumiutua vähenee, ja niitä on helpompi hallita.
- g) **Käytä sähkötyökalua ja sen tarvikkeita, kuten poranteriä, näiden ohjeiden mukaisesti. Ota työskentelyolosuhteet ja tehtävä työ huomioon.** Jos sähkötyökalua käytetään näiden ohjeiden vastaisesti, voi syntyä vaaratilanne.

## 5) Huolto

- a) **Korjauta työkalu valtuutetulla asentajalla. Varaosina on käytettävä vain alkuperäisiä vastaavia osia.** Tämä varmistaa sähkötyökalun turvallisuuden.

## Lisäturväsääntöjä murskaimille

- Varmista ennen työkalun käynnistämistä, että taltta on kiinnitetty siihen tiukasti.
- Jos ilma on kylmää tai työkalua ei ole käytetty pitkään aikaan, käytä sitä ilman kuormitusta usean minuutin ajan ennen sen käyttämistä piikkaamiseen.
- Pitele työkalua aina tiukasti molemmin käsin ja varmista, että sinulla on tukeva jalansija. Käytä työkalua vain, jos sivukahva on kunnolla paikallaan.
- Jos työskentelet korkeassa paikassa, varmista, että alle jäävällä alueella ei ole ihmisiä.
- Sähköiskun estämiseksi tarkista ennen työn aloittamista, missä jännitteiset johdot kulkevat.
- Älä koske talttaan tai sen lähellä sijaitseviin osiin heti käyttämisen jälkeen, sillä ne voivat olla erittäin kuumia ja aiheuttaa ihoon palovammoja.
- Pidä virtajohto aina piikkausvasaran takana poissa taltan ulottuvilta.
- Älä päästä virtajohtoa kosketuksiin terien kanssa. Terän ympärille kiertyvä sähköjohto voi aiheuttaa sähköiskun.
- Älä kierrä sähköjohtoa kehosi ympärille.
- Älä anna kokemattomien käyttäjien käyttää tätä työkalua.
- Käytä kuulosuojaimia. Altistuminen melulle voi heikentää kuuloa.
- Käytä työkalun mukana toimitettuja kahvoja. Hallinnan menettäminen voi aiheuttaa henkilövahingon.
- Älä irrota kiinni juuttunutta terää iskemällä. Tällöin syntyvät sirpaleet voivat aiheuttaa loukkaantumisen.
- Sammuta työkalusta virta työn valmistuttua ja ennen pistokkeen irrottamista pistorasiasta.
- Älä korjaa tarvikkeita itse. Vain valtuutettu asiantuntija saa korjata ne. Virheellisesti korjattu tarvike saattaa aiheuttaa loukkaantumisen. Hieman kuluneet tarvikkeet voidaan teroittaa hiomalla.



**VAROITUS:** Suosittelemme vikavirtasuojalaitteen käyttöä, jonka vikavirtasuojan laukaisuvirta on enintään 30mA.

## Vaarat

Turvamääräysten noudattamisesta ja turvalaitteiden käyttämisestä huolimatta tiettyjä vaaroja ei voida välttää. Näitä ovat seuraavat:

- Kuulon heikkeneminen.
- Lentävien kappaleiden aiheuttamat henkilövahingot.
- Käytön aikana kuumenevien varusteiden aiheuttamat palovammat.
- Pitkäaikaisen käyttämisen aiheuttamat henkilövahingot.

## Sähköturvallisuus

Sähkömoottori toimii vain yhdellä jännitteellä. Tarkista aina, että verkkovirran jännite vastaa tyyppikilpeen merkittyä jännitettä.



Tämä DEWALT-työkalu on kaksoiseristetty EN60745 -säädösten mukaisesti, joten maadoitusjohdinta ei tarvita.

Jos virtajohto vaurioituu, se on korvattava uudella johdolla, jonka voi hankkia DEWALTin huolto-organisaation kautta.

## Jatkojohdon käyttäminen

Jatkojohtoa saa käyttää vain, jos se on ehdottoman välttämätöntä. Käytä latauslaitteen vaatimukset täyttävää hyväksyttyä jatkojohtoa. Lisätietoja on **Teknisissä tiedoissa**. Johdinten pienin koko on 1,5 mm<sup>2</sup> ja suurin pituus 30 m.

Jos käytät johtokelaa, kelaa johto aina kokonaan auki.

## Pakkauksen Sisältö

Pakkauksen sisältö:

- 1 Murskain
  - 1 Käyttöohje
- Tarkista, onko työkalussa, osissa tai tarvikkeissa kuljetusvaurioita.
  - Lue tämä käyttöohje huolellisesti ennen laitteen käyttämistä

## Työkalun merkinnät

Seuraavat kuvakkeet näkyvät työkalussa:



Lue käyttöohjeet ennen käyttämistä.



Käytä kuulosuojaimia.



Käytä suojalaseja.

## Päivämääräkoodin Sijainti (Kuva [Fig.] A)

Päivämääräkoodi **17** on merkitty koteloon. Se sisältää myös valmistusvuoden.

Esimerkki:

2016 XX XX  
Valmistusvuosi

## Kuvaus (kuva A)



**VAROITUS:** Älä tee työkaluun tai sen osiin mitään muutoksia. Tällöin voi aiheutua omaisuus- tai henkilövahinkoja.

- 1 Virtakytkin
- 2 Sivukahva
- 3 Työkalun kiinnike
- 4 Työkalun pidike

### Lisävarusteet (Kuva C)

Erilaisia 28 mm:n kuusikulmaisia talttoja on saatavana lisävarusteina.

- 5 Piikkaustaltta
- 6 Kylmätaltta
- 7 Kuorimistyökalu
- 8 Kourutaltta
- 9 Asfaltinleikkuri
- 10 Maavarsi
- 11 Varsijuntta
- 12 Levyjuntta

Saat lisätietoja jälleenmyyjältäsi.

### Käyttötarkoitus

Murskain on suunniteltu ammattimaisiin vaativiin murskaustöihin, haketukseen ja siselöintiin betoni-, tiili-, kivi- ja muissa muurauksmateriaaleissa.

**ÄLÄ** käytä kosteissa olosuhteissa tai jos laitteen lähellä on syttyviä nesteitä tai kaasuja.

Nämä murskaimet ovat ammattimaisia sähkötyökaluja.

**ÄLÄ** anna lasten koskea tähän työkaluun. Kokemattomat henkilöt saavat käyttää tätä laitetta vain valvotusti.

- Tämä tuote ei ole tarkoitettu henkilöiden (mukaan lukien lapset) käytettäväksi, joiden fyysiset, sensoriset tai henkiset kyvyt tai kokemus ja/tai tietämys tai taidot ovat rajalliset. Heidän turvallisuudestaan tulee huolehtia heistä vastuussa oleva henkilö. Lapsia ei koskaan saa jättää yksin tämän tuotteen kanssa.

### Pehmeä käynnistys

Tehoa voidaan kasvattaa hitaasti, jotta terä ei siirry eikä kimpoa pois pinnasta, kun piikkaaminen aloitetaan.

### Täysin tärinältä vaimennetut kahvat

#### (Kuva A)

Kahvojen vaimentimet 2 estävät tärinää siirtymästä käyttäjään. Tämä parantaa käyttämismukavuutta.

### Aktiivinen tärinän hallinta

Aktiivinen tärinänhallinta neutralisoi murskainmekanismin aiheuttaman tärinän. Käteen ja käsivarteen kohdistuvan tärinän hallinta tekee pitkäaikaisesta käyttämisestä mukavampaa ja pidentää koneen käyttöikää.

## KOKOAMINEN JA SÄÄDÖT



**VAROITUS:** Vakavan henkilövahingon vaaran vähentämiseksi katkaise työkalusta virta ja irrota sen pistoke pistorasiasta ennen säätämistä tai varusteiden irrottamista tai asentamista. Varmista, että virtakytkin on OFF-asennossa. Jos laite käynnistyy vahingossa, voi aiheutua loukkaantuminen.

### 28 mm:n kuusikulmaisten varusteiden asettaminen paikalleen ja irrottaminen (Kuvat D–F)

Tässä koneessa käytettävissä varusteissa on oltava 28 mm:n kuusikulmainen varsi. On suositeltavaa käyttää vain ammattilaiskäyttöön tarkoitettuja varusteita.



**VAROITUS:** Muita kuin DEWALT-lisävarusteita ei ole testattu tämän työkalun kanssa, joten niiden käyttäminen voi olla vaarallista. Käytä vain DEWALTin suosittelemia varusteita loukkaantumisvaaran vähentämiseksi.

Puhdista taltan varsi.



**VAROITUS:** Älä levitä voiteluainetta koneeseen.

### Voit asettaa uritetulla varrella varustetun taltan paikalleen toimimalla seuraavasti (Kuva E)

1. Vedä työkalun kiinnike 3 avattuun asentoon.
2. Pidä talttaa työkalun pitimen edessä uran 13 osoittaessa ylöspäin.
3. Aseta taltan varsi työkalun pitimeen 4.
4. Paina työkalun kiinnike 3 takaisin, jotta se lukittuu paikalleen.

### Voit asettaa kauluksella varustetun taltan paikalleen toimimalla seuraavasti (Kuva F)

1. Vedä työkalun kiinnike 3 avattuun asentoon.
2. Aseta taltan varsi työkalun pitimeen 4.
3. Paina työkalun kiinnike 3 samalle tasolle varusteen varren kanssa, jotta se lukittuu paikalleen.
4. Tarkista talttaa vetämällä, että se on kunnolla paikallaan. Iskemistöiminto edellyttää, että talttaa voidaan siirtää useita senttimetrejä sen ollessa työkalunpitimessä.

Voit irrottaa taltan vetämällä kiinnikettä 3 taaksepäin ja vetämällä taltan ulos.



**VAROITUS:** Käytä aina suojakäsineitä vaihtaessasi varusteita. Työkalun ja varusteiden paljaat metalliosat voivat kuumentua voimakkaasti.

## TOIMINTA

### Käyttöohjeet

**VAROITUS:** Noudata aina turvaohjeita ja määräyksiä.

**VAROITUS:** Vakavan henkilövahingon vaaran vähentämiseksi katkaise työkalusta virta ja irrota sen pistoke pistorasiasta ennen säätämistä tai varusteiden irrottamista tai asentamista. Varmista, että virtakytkin on OFF-asennossa. Jos laite käynnistyy vahingossa, voi aiheutua loukkaantumisen.

**VAROITUS:**

- Tarkista, missä putket ja sähköjohdot kulkevat.
- Paina työkalua noin 20–30 kg:n voimalla. Liian suuri voima ei nopeuta piikkaamista vaan heikentää tehoa ja voi lyhentää työkalun ikää.

### Käsien oikea asento (kuva A, B)

**VAROITUS:** Voit vähentää vakavan henkilövahingon vaaraa pitämällä kädet **AINA** oikeassa asennossa.

**VAROITUS:** Voit vähentää vakavan henkilövahingon vaaraa pitelemällä työkalua **AINA** tiukassa otteessa.

Kädet ovat oikeassa asennossa, kun tartut sivukahvaan **2** yhdellä kädellä.

### Käynnistäminen ja sammuttaminen (Kuva A)

Käynnistä työkalu painamalla katkaisinta **1**.

Pysäytä työkalu vapauttamalla virtakatkaisin.

### Purkaminen, piikkaaminen ja kanavoiminen (Kuvat A–F)

- Valitse tarvittava taltta. Puhdista sen varsi.
- Aseta taltta paikalleen. Tarkista vetämällä, että se on kunnolla paikallaan.
- Pidä työkalua molemmista kahvoista **2** ja kytke se toimintaan. Työkalu toimii nyt jatkuvalla toiminnolla.

### KUNNOSSAPITO

DEWALT-työkalusi on suunniteltu käytettäväksi pitkään ja edellyttämään vain vähän kunnossapitoa. Oikea käsittely ja säännöllinen puhdistus varmistavat laitteen ongelmattoman toiminnan.

**VAROITUS:** Vakavan henkilövahingon vaaran vähentämiseksi katkaise työkalusta virta ja irrota sen pistoke pistorasiasta ennen säätämistä tai varusteiden irrottamista tai asentamista. Varmista, että virtakytkin on OFF-asennossa. Jos laite käynnistyy vahingossa, voi aiheutua loukkaantumisen.



### Voiteleminen

Tätä sähkötyökalua ei tarvitse voidella.



### Puhdistaminen

**VAROITUS:** Puhalla lika ja pöly kotelosta kuivalla ilmalla, kun sitä kertyy ilmanvaihtoaukkoihin tai niiden ympärille. Käytä tällöin hyväksytyjä silmäsuojuksia ja hengityssuojainta.

**VAROITUS:** Älä koskaan puhdista muita kuin metallipintoja liuottimien tai muiden voimakkaiden kemikaalien avulla. Nämä kemikaalit voivat heikentää näissä osissa käytettyjä materiaaleja. Käytä vain vedellä ja miedolla pesuaineella kostutettua kangasta. Älä päästä mitään nestettä laitteen sisään. Älä upota mitään laitteen osaa nesteeseen.

### Lisävarusteet

**VAROITUS:** Muita kuin DEWALT-lisävarusteita ei ole testattu tämän työkalun kanssa, joten niiden käyttäminen voi olla vaarallista. Käytä tämän laitteen kanssa vain DEWALTin suosittelemia varusteita vahingoittumisvaaran vähentämiseksi.

Saat lisätietoja jälleenmyyjältäsi.

**VAROITUS:** Taltat voidaan hioa vain rajoitetun määrän kertoja. Saat tarvittaessa lisätietoja jälleenmyyjältä.

**VAROITUS:** Varmista, että liiallinen painaminen ei muuta terän väriä. Tällöin varusteen kovuus saattaa muuttua.

### Varusteiden huoltaminen

Kun varusteet huolletaan ajallaan, ne toimivat parhaalla tavalla ja niiden käyttöikä pitenee.

Hio taltat hiomalaikan avulla. Kuvassa G on lisätietoja seuraavien talttojen oikeista hiomakulmista:

**14** Kauhanmuotoinen taltta

**15** Kylmätaltta

**16** Paikkaustaltta

### Ympäristön suojeleminen



Erilliskeräys. Tuotteita ja akkuja, joissa on tämä merkintä, ei saa hävittää tavallisen kotitalousjätteen mukana.

Tuotteet ja akut sisältävät materiaaleja, jotka voidaan kerätä tai kierrättää uudelleen käyttöä varten. Kierrätä sähkölaitteet ja akut paikallisten määräyksien mukaisesti. Lisätietoa on saatavilla osoitteesta [www.2helpU.com](http://www.2helpU.com).



# 30 KILO BETONGHAMMARE D25981

## Gratulerar!

Du har valt ett DEWALT-verktyg. År av erfarenhet, grundlig produktutveckling och innovation gör DEWALT till en av de pålitligaste partnererna för fackmannamässiga elverktygs-användare.

## Tekniska data

|  |                  | D25981    |
|--|------------------|-----------|
| Spänning   | V <sub>ac</sub>  | 230       |
| Typ  |                  | 1         |
| Frekvens   | Hz               | 50        |
| Ineffekt   | W                | 2100      |
| Obelastade slag per minut  | BPM              | 960       |
| Enkel slagenergi (EPTA 05/2009)  | J                | 62        |
| Verktygshållare  |                  | 28 mm hex |
| Vikt   | kg               | 31        |
| Buller- och vibrationsvärden (triax vektorsumma) i enlighet med EN60745-2-6: |                  |           |
| L <sub>PA</sub> (emissionsljudtrycksnivå)                                    | dB(A)            | 94        |
| L <sub>WA</sub> (ljudeffektnivå)   | dB(A)            | 105       |
| K (osäkerhet för angiven ljudnivå)   | dB(A)            | 3         |
| Mejsling   |                  |           |
| Vibrationsemissionsvärde a <sub>h,M</sub> =                                  | m/s <sup>2</sup> | 4.8       |
| Osäkerhet K =  | m/s <sup>2</sup> | 1.5       |

Den emissionsnivå för vibration som anges i detta informationsblad har uppmätts i enlighet med en standardiserad test som anges i EN60745, och den kan användas för att jämföra ett verktyg med ett annat. Den kan användas för att få fram en preliminär uppskattning av exponering.

**⚠️ WARNING:** Den angivna emissionsnivån för vibration gäller vid verktygets huvudsakliga användning. Om verktyget emellertid används för andra tillämpningar, med andra tillbehör, eller om det är dåligt underhållet kan vibrationen avvika. Detta kan avsevärt öka exponeringsnivån under hela dess arbetstid.

En uppskattning av exponeringsnivån för vibrationer bör dessutom ta med i beräkningen de gånger verktyget är avstängt, eller när det är igång utan att utföra sitt arbete. Detta kan avsevärt minska exponeringsnivån under hela dess arbetstid.

Identifiera ytterligare säkerhetsåtgärder för att skydda handhavaren mot verkningarna av vibration, såsom att: underhålla verktyget och tillbehören, hålla händerna varma, organisera arbetsgången.

| Säkringar |                  |                       |
|-----------|------------------|-----------------------|
| Europa    | 230 Volt verktyg | 10 Ampere, starkström |

## EC-Följsamhetsdeklaration

### Maskindirektiv

### Direktiv För Utomhusbuller



### Betonghammare D25981

DEWALT deklarerar att dessa produkter, beskrivna under **Tekniska data** uppfyller:

2006/42/EC, EN60745-1:2009+A11:2010, EN60745-2-6:2010  
2000/14/EC Elektrisk betonghammare (handhållen) m<=/= 30 kg, Annex VIII; TÜV Rheinland LGA Products GmbH (0197), D-90431 Nürnberg, Tyskland, anmälda organets ID-nr.: 0197.

Nivå på ljudeffekt enligt 2000/14/EG (Artikel 12, bilaga III, nr. 10; m<=/= 30 kg)

L<sub>WA</sub> (uppmätt ljudeffektnivå) dB 105

L<sub>WA</sub> (garanterad ljudeffektnivå) dB 108

Dessa produkter uppfyller också direktiv 2014/30/EU och 2011/65/EU. För mer information, var god kontakta DEWALT på följande adress, eller se handbokens baksida.

Undertecknad är ansvarig för sammanställning av den tekniska filen och gör denna förklaring å DEWALTs vägnar.

Markus Rompel

Teknisk chef

DEWALT, Richard-Klinger-Straße 11,

D-65510, Idstein, Tyskland

30.10.2016



**WARNING:** För att minska risken för personskada, läs instruktionshandboken.

## Definitioner: Säkerhetsriktlinjer

Nedanstående definitioner beskriver allvarighetsnivån för varje signalord. Var god läs handboken och uppmärksamma dessa symboler.



**FARA:** Indikerar en omedelbart riskfylld situation som, om den inte undviks, **kommer att resultera i dödsfall eller allvarlig personskada.**



**WARNING:** Indikerar en potentiellt riskfylld situation som, om den inte undviks, **skulle kunna resultera i dödsfall eller allvarlig personskada.**

 **SE UPP:** Indikerar en potentiellt riskfylld situation som, om den inte undviks, **kan resultera i mindre eller medelmåttig personskada.**

**OBSERVERA:** Anger en praxis som **inte är relaterad till personskada** som, om den inte undviks, **skulle kunna resultera i egendomsskada.**

 Anger risk för elektrisk stöt.

 Anger risk för eldsvåda.

## Säkerhetsvarningar, Allmänt Elverktyg

 **WARNING:** Läs alla säkerhetsvarningar, instruktioner, illustrationer och specifikationer som levereras med detta elverktyg. Underlåtenhet att läsa alla instruktioner som listas här nedan kan resultera i elektrisk stöt, eldsvåda och/eller allvarlig personskada.

### SPARA ALLA VARNINGAR OCH INSTRUKTIONER FÖR FRAMTIDA REFERENS

Termen "elverktyg" i varningarna syftar på ditt starkströmsdrivna (sladdanslutna) elverktyg eller batteridrivna (sladdlösa) elverktyg.

#### 1) Säkerhet på Arbetsområdet

- Håll arbetsområdet rent och ordentligt upplyst.** Belamrade eller mörka områden inbjuder till olyckor.
- Använd inte elektriska verktyg i explosiva atmosfärer, såsom i närvaron av lättantändliga vätskor, gaser eller damm.** Elektriska verktyg ge upphov till gnistor som kan antända dammet eller ångorna.
- Håll barn och åskådare borta meda du arbetar med ett elverktyg.** Distractioner kan göra att du förlorar kontrollen.

#### 2) Elektrisk Säkerhet

- Kontakterna till elverktyget måste matcha uttaget. Modifiera aldrig kontakten på något sätt. Använd inte några adapterpluggar med jordanslutna (jordade) elektriska verktyg.** Omodifierade kontakter och matchande uttag minskar risken för elektrisk stöt.
- Undvik kroppskontakt med jordanslutna eller jordade ytor såsom rör, värmeelement, spisar och kylskåp.** Det finns en ökad risk för elektrisk chock om din kropp är jordansluten eller jordad.
- Utsätt inte elektriska verktyg för regn eller våta förhållanden.** Vatten som kommer in i ett elverktyg ökar risken för elektrisk stöt.
- Missbruka inte sladden. Använd aldrig sladden till att bära, dra eller koppla bort elverktyget från strömmen. Håll sladden borta från värme, olja, skarpa kanter eller rörliga delar.** Skadade eller tilltrasslade sladdar ökar risken för elektrisk stöt.
- När du arbetar med ett elverktyg utomhus, använd en förlängningssladd som passar för utomhusanvändning.** Användning av en sladd som passar för utomhusanvändning minskar risken för elektrisk stöt.

- Om arbete med ett elverktyg i en fuktig lokal är oundvikligt, använd ett uttag som är skyddat med jordfelsbrytare (RCD).** Användning av en RCD minskar risken för elektrisk stöt.

#### 3) Personlig Säkerhet

- Var vaksam, ha koll på vad du gör och använd sunt förnuft när du arbetar med ett elverktyg. Använd inte ett elverktyg när du är trött eller påverkad av droger, alkohol eller medicinering.** Ett ögonblicks ouppmärksamhet när du arbetar med elektriska verktyg kan resultera i allvarlig personskada.
- Använd personlig skyddsutrustning. Bär alltid ögonskydd.** Skyddsutrustning såsom dammfilterskydd, halksäkra säkerhetsskor, skyddshjälm eller hörselskydd som används för lämpliga förhållanden minskar personskadorna.
- Förebygg oavsiktlig igångsättning. Se till att strömbrytaren är i frånläge innan du ansluter till strömkällan och/eller batteripaketet, plockar upp eller bär verktyget.** Att bära elektriska verktyg med ditt finger på strömbrytaren eller att strömsätta elektriska verktyg som har strömbrytaren på är att invitera olyckor.
- Avlägsna eventuell justeringsnyckel eller skiftnyckel innan du sätter på elverktyget.** En skiftnyckel eller en nyckel som sitter kvar på en roterande del av elverktyget kan resultera i personskada.
- Böj dig inte för långt. Bibehåll alltid ordentligt fotfäste och balans.** Detta möjliggör bättre kontroll av elverktyget i oväntade situationer.
- Klä dig ändamålsenligt. Bär inte lösa kläder eller smycken. Håll hår, beklädnad och handskar borta från delar i rörelse.** Lösa kläder, smycken eller långt hår kan fastna i delar i rörelse.
- Om det finns anordningar för anslutning av apparater för dammutrensning och insamling, se till att dessa är anslutna och används på ett korrekt sätt.** Användning av dammuppsamling kan minska damm-relaterade faror.

#### 4) Användning och Skötsel av Elverktyg

- Tvinga inte elverktyget. Använd det korrekta elverktyget för din tillämpning.** Det korrekta elverktyget gör arbetet bättre och säkrare vid den hastighet för vilket det konstruerades.
- Använd inte elverktyget om strömbrytaren inte sätter på och stänger av det.** Ett elverktyg som inte kan kontrolleras med strömbrytaren är farligt och måste repareras.
- Ta ur kontakten från strömkällan och/eller batteripaketet från elverktyget innan du gör några justeringar, byter tillbehör eller lägger elverktygen i förvaring.** Sådana förebyggande säkerhetsåtgärder minskar risken att oavsiktligt starta elverktyget.
- Förvara elektriska verktyg som inte används utom räckhåll för barn, och låt inte personer som är obekanta med elverktyget eller med dessa**

**instruktioner använda elverktyget.** Elektriska verktyg är farliga i händerna på utbildade användare.

- e) **Underhåll elektriska verktyg. Kontrollera för feljustering eller om rörliga delar har fastnat, bristning hos delar och andra eventuella förhållanden som kan komma att påverka elverktygets funktion. Om det är skadat, se till att elverktyget blir reparerat före användning.** Många olyckor orsakas av dåligt underhållna elektriska verktyg.
- f) **Håll kapningsverktyg vassa och rena.** Ordentligt underhållna kapningsverktyg med vassa sågkanter är mindre sannolika att fastna och är lättare att kontrollera.
- g) **Använd elverktyget, tillbehören och verktygssatserna, etc. i enlighet med dessa instruktioner, och ta hänsyn till arbetsförhållandena och det arbete som ska utföras.** Användningen av elverktyget för andra verksamheter än de som det är avsett för skulle kunna resultera i en farlig situation.

## 5) Service

- a) **Se till att ditt elverktyg får service av en kvalificerad reparatör, som endast använder identiska ersättningsdelar.** Detta säkerställer att elverktygets säkerhet bibehålles.

## Ytterligare specifika säkerhetsregler för betonghammare

- Se till att mejseln är säkert på plats innan du arbetar med verktyget.
- Under kalla väderförhållanden eller när verktyget inte har använts under en längre tidsperiod, låt verktyget gå utan last under flera minuter före användning.
- Håll alltid verktyget stadigt med bägge händer, och se till att du står stadigt. Använd alltid verktyget med sidohandtaget ordentligt monterat.
- Vid arbete över marknivå, se till att området nedanför är fritt.
- För att förebygga elektrisk stöt, kontrollera arbetsområdet med avseende på strömförande trådar före användning.
- Vidrör inte mejseln eller delarna nära mejseln omedelbart efter arbetsmomentet, då de kan vara extremt heta och kan ge upphov till brännskador på huden.
- Rikta alltid strömsladden bakåt, bort från mejseln.
- Håll starkströmsladden borta från tillbehöret. En starkströmsladd runt borspetsen kan orsaka elektrisk stöt.
- Linda inte starkströmsladden runt din kropp.
- Låt inte oerfarna användare använda detta verktyg.
- Bär öronskydd. Att utsättas för buller kan orsaka förlust av hörseln.
- Använd de hjälphandtag som levereras med verktyget. Förlust av kontroll kan orsaka personskada.
- Slå inte på tillbehör som har fastnat med en hammare för att få loss dem. Småbitar av metall eller materialflisor skulle kunna lossna och orsaka personskada.
- Stäng alltid av verktyget när arbetet är klart, och innan du drar ur kontakten.

- Förbättra inte själv tillbehör. Förbättring av mejsel bör göras av en behörig specialist. Felaktigt förbättrade tillbehör skulle kunna orsaka personskada. En aning slitna tillbehör kan vässas genom slipning.



**VARNING:** Vi rekommenderar användning av en jordfelsbrytare med en restström på 30mA eller mindre.

## Återstående risker

Trots tillämpning av de relevanta säkerhetsbestämmelserna och användning av säkerhetsapparater kan vissa återstående risker inte undvikas. De är:

- Hörselnedsättning.
- Risk för personskada på grund av flygande partiklar.
- Risk för brännskador på grund av att tillbehör blir heta under arbetet.
- Risk för personskada på grund av långvarig användning.

## Elektrisk Säkerhet

Den elektriska motorn har konstruerats för endast en spänning. Kontrollera alltid att strömförsörjningen motsvarar spänningen på klassificeringsplattan.



Ditt DEWALT-verktyg är dubbel-isolerat i enlighet med EN60745; därför behövs ingen jordningstråd.

Om starkströmsladden är skadad måste den bytas ut mot en speciellt preparerad sladd som finns att få genom DEWALTs serviceorganisation.

## Användning av Förlängningssladd

En förlängningssladd bör inte användas, såvida den inte är absolut nödvändig. Använd en godkänd förlängningssladd, lämplig för din laddades strömstyrning (se **Tekniska data**). Minsta ledningsstorlek är 1,5 mm<sup>2</sup>; maximala längden är 30 m. Vid användning av en sladdvinda, dra alltid ut sladden helt och hållet.

## Förpackningsinnehåll

Förpackningen innehåller:

- 1 Betonghammare
- 1 Instruktionshandbok
- Kontrollera med avseende på skada på verktyget, på delar eller tillbehör som kan tänkas ha uppstått under transporten.
- Ta dig tid att grundligt läsa och förstå denna handbok före användning.

## Märkningar på verktyg

Följande bildikoner visas på verktyget:



Läs instruktionshandbok före användning.



Bär öronskydd.



Bär ögonskydd.

## Datumkodplacering (Bild [Fig.] A)

Datumkoden **17**, vilken också inkluderar tillverkningsår, finns tryckt i kåpan.

Exempel:

2016 XX XX  
Tillverkningsår

## Beskrivning (Bild A)



**VARNING:** Modifiera aldrig elverkytet eller någon del av det. Skada eller personskada skulle kunna uppstå.

- 1 På/av-omkopplare
- 2 Sidohandtag
- 3 Verktygslås
- 4 Verktygshållare

## Valfria Tillbehör (Fig. C)

Olika typer av 28 mm sexkantsmejslar finns att tillgå som tillbehör.

- 5 Spetsig mejsel
- 6 Kall mejsel
- 7 Avflagningsverktyg
- 8 Spadformad mejsel
- 9 Asfaltsskärare
- 10 Jordningsstav för drivningen
- 11 Cylinderstöt
- 12 Plattstöt

Rådfråga din återförsäljare för vidare information angående lämpliga tillbehör.

## Avsedd Användning

Din betonghammare har designats för professionell slitstark användning för rivning, mejsling och chasning i betong, sten och andra betongmaterial.

Använd **INTE** under våta förhållanden eller i närheten av lättantändliga vätskor eller gaser.

Dessa betonghammare är professionella elverktyg.

Låt **INTE** barn komma i kontakt med verktyget. Överinseende krävs när oerfarna handhavare använder detta verktyg.

- Denna produkt är inte avsedd att användas av personer (inklusive barn) med reducerad fysisk, sensorisk eller mental förmåga eller med begränsad erfarenhet eller kunskap såvida inte de är under uppsikt av en person som är ansvarig för deras säkerhet. Barn skall aldrig lämnas ensamma med denna produkt.

## Mjukstartsfunktion

Mjukstartsfunktionen möjliggör att slaghastigheten kan ökas långsammare, och på så sätt förhindra att mejseln eller borret studsar runt på murverket vid igångsättning.

## Helt vibrationsdämpade huvudhandtag (Fig. A)

Dämparna i handtagen **2** absorberar de vibrationer som överförs till användaren. Detta förbättrar användarens komfort under arbetet.

## Aktiv vibrationskontroll

Den aktiva vibrationskontrollen neutraliserar studsande vibrationer från slagmekanismen. Minskning av vibration i hand och arm möjliggör bekvämare användning under längre tidsperioder, och förlänger enhetens livslängd.

## MONTERING OCH INSTÄLLNINGAR



**VARNING:** För att minska risken för allvarlig personskada, stäng av verktyget och koppla bort det från strömkällan innan du gör några justeringar eller tar bort/installerar tillsatser eller tillbehör. Se till att startknappen är i AV-läge. En oavsiktlig igångsättning kan orsaka personskada.

## Insättning och borttagning av 28 mm sexkantstillbehör (Fig. D–F)

Denna maskin använder mejslar med 28 mm sexkantsskaft. Vi rekommenderar att bara använda yrkesmässiga tillbehör.



**VARNING:** Eftersom andra tillbehör än de som erbjuds av DeWALT inte har testats med denna produkt kan användningen av sådana tillbehör medföra riskabla situationer. För att minska risken för personskada använd endast tillbehör som rekommenderas av DeWALT.

Rengör mejselskaftet.



**VARNING:** Applicera inte smörjmedel på maskinen.

## För att montera en mejsel med skåra i skaftet, gå till väga enligt följande (Fig. E)

1. Drag verktygslåset **3** till upplåsningsläget.
2. Håll mejseln framför verktygshållaren med skåran **13** uppåtvänd.
3. Sätt in mejselskaftet i verktygshållaren **4**.
4. Skjut låset **3** bakåt för att låsa tillbehöret på plats.

## För att montera en mejsel med krage på skaftet, gå till väga enligt följande (Fig. F)

1. Drag verktygslåset **3** till upplåsningsläget.
2. Sätt in mejselskaftet i verktygshållaren **4**.
3. Skjut låset **3** så det hamnar jäms med tillbehörets skaft för att låsa tillbehöret på plats.
4. Dra på mejseln för att kontrollera om den är ordentligt låst. Hammar-funktionen kräver att mejseln kan röra sig axiellt flera centimeter när den är låst i verktygshållaren.

För att ta bort mejseln, dra tillbaks låset **3** och dra ut mejseln ur verktygshållaren.



**VARNING:** Använd alltid handskar vid byte av tillbehören. De blottade metalldelarna på verktyget och tillbehören kan bli extremt heta under arbetet.

## ANVÄNDNING

### Bruksanvisning



**VARNING:** Iaktta alltid säkerhetsinstruktionerna och tillämpbara bestämmelser.

**⚠ VARNING:** För att minska risken för allvarlig personskada, stäng av verktyget och koppla bort det från strömkällan innan du gör några justeringar eller tar bort/installerar tillsatser eller tillbehör. Se till att startknappen är i AV-läge. En oavsiktlig igångsättning kan orsaka personskada.

**⚠ VARNING:**

- Var medveten om placeringen av rödragnig och tråddragnig.
- Applicera ett tryck på ung. 20–30 kg på verktyget. För stor kraft påskyndar inte mejslingen, men minskar verktygets prestation och kan förkorta dess livslängd.

## Korrekt Handplacering (Bild A, B)

**⚠ VARNING:** För att minska risken för allvarlig personskada, använd **ALLTID** korrekt handställning, så som visas.

**⚠ VARNING:** För att minska risken för allvarlig personskada, håll **ALLTID** verktyget säkert, för att förekomma en plötslig reaktion.

Korrekt handplacering kräver en hand på varje sidohandtag 2.

## Att sätta på och stänga av (Fig. A)

För att köra verktyget, tryck på på/av-strömbrytaren 1.

För att stoppa verktyget, släpp omkopplaren.

## Demolering, ciselering och kavitation

### (Fig. A–F)

1. Välj ut den lämpliga mejseln och rengör in dess skaft.
2. Sätt in mejseln och kontrollera om den är ordentligt låst.
3. Håll verktyget i båda handtagen 2 och starta. Verktyget kan användas för kontinuerlig drift.

## UNDERHÅLL

Ditt elverktyg från DEWALT har konstruerats för att arbeta över en lång tidsperiod med minimalt underhåll. Kontinuerlig tillfredsställande drift beror på ordentlig verktygsvård och regelbunden rengöring.

**⚠ VARNING:** För att minska risken för allvarlig personskada, stäng av verktyget och koppla bort det från strömkällan innan du gör några justeringar eller tar bort/installerar tillsatser eller tillbehör. Se till att startknappen är i AV-läge. En oavsiktlig igångsättning kan orsaka personskada.



## Smörjning

Ditt elverktyg behöver ingen ytterligare smörjning.



## Rengöring

**⚠ VARNING:** Blås bort smuts och damm från huvudkåpan med torr luft varje gång du ser smuts samlas i och runt lufthålen. Bär godkända ögonskydd och godkänt dammfilterskydd när du utför denna procedur.

**⚠ VARNING:** Använd aldrig lösningsmedel eller andra skarpa kemikalier för att rengöra de icke-metalliska delarna på verktyget. Dessa kemikalier kan försvaga de material som används i dessa delar. Använd en trasa som bara är fuktad med vatten och mild tvål. Låt aldrig någon vätska komma in i verktyget; sänk aldrig ner någon del av verktyget i en vätska.

## Valfria tillbehör

**⚠ VARNING:** Eftersom andra tillbehör än de som erbjuds av DEWALT inte har testats med denna produkt, kan användningen av sådana tillbehör med detta verktyg vara riskabelt. För att minska risken för personskada bör endast tillbehör som rekommenderas av DEWALT användas med denna produkt.

**⚠ VARNING:** Dessa mejslar kan bara slipas om ett begränsat antal gånger. Om du är tveksam, kontakta din återförsäljare för rekommendationer.

**⚠ VARNING:** Se till att skärkanten inte uppvisar missfärgning, orsakad av för stort tryck. Detta kan försämra tillbehörets hårdhet.

## Underhåll av tillbehör

Underhåll av tillbehör i rätt tid garanterar optimala resultat vid användning, och ett långt och verksamt liv för tillbehöret.

Slipa mejslarna på slipskivor. Se figur G för passande vinklar för följande mejslar:

14 Spadformad mejsel

15 Kall mejsel

16 Spetsig mejsel

Rådfråga din återförsäljare för vidare information angående lämpliga tillbehör.

## Att skydda miljön



Separat insamling. Produkter och batterier som är märkta med denna symbol får inte kastas i den vanliga hushållssoporna.

Produkter och batterier innehåller material som kan återvinnas och återanvändas vilket minskar behovet av råmaterial. Återvinn elektriska produkter och batterier enligt lokala bestämmelser. Ytterligare information finns tillgängligt på [www.2helpU.com](http://www.2helpU.com).

# 30 KILO KIRICI

## D25981

### Tebrikler!

Bir DEWALT aleti seçtiniz. Uzun süreli deneyim, sürekli ürün geliştirme ve yenilik DEWALT markasının profesyonel elektrikli alet kullanıcıları için en güvenilir ortaklardan birisi haline gelmesini sağlamaktadır.

### Teknik Özellikleri

|   |          | D25981    |
|---|----------|-----------|
| Voltaj  | $V_{AC}$ | 230       |
| Tip   |          | 1         |
| Frekans   | Hz       | 50        |
| Giriş gücü  | W        | 2100      |
| Yüksüz dakika başına vuruş sayısı   | BPM      | 960       |
| Tek darbe enerjisi (EPTA 05/2009)   | J        | 62        |
| Alet tutucu   |          | 28 mm hex |
| Ağırlık   | kg       | 31        |
| EN60745-2-6 uyarınca gürültü değerleri ve titreşim değerleri (triaks vektör toplamı): |          |           |
| $L_{PA}$ (emiyon ses basıncı seviyesi)  | dB(A)    | 94        |
| $L_{WA}$ (ses güç seviyesi)   | dB(A)    | 105       |
| K (verilen ses seviyesi için belirsizlik)   | dB(A)    | 3         |
| Keskiyle yontma   |          |           |
| Titreşim emiyon değeri $a_{h,M} =$  | $m/s^2$  | 4.8       |
| Belirsizlik değeri K =  | $m/s^2$  | 1.5       |

Bu bilgi sayfasında verilen titreşim emiyon düzeyi, EN60745'te sağlanan standart teste uygun olarak ölçülmüştür ve aletleri birbirleriyle karşılaştırmak için kullanılabilir. Ön maruziyet değerlendirmesi için kullanılabilir.

**UYARI:** *Beyan edilen titreşim emiyon düzeyi, aletin ana uygulamalarını yansıtır. Ancak alet farklı aksesuarlarla farklı uygulamalar için kullanılırsa veya bakımı kötü yapılırsa, titreşim emiyonu değişebilir. Bu, toplam çalışma süresindeki maruziyet düzeyini önemli ölçüde artırabilir. Tahmini titreşim maruziyeti, aletin kapalı kaldığı veya çalışmasına karşın iş görmediği zamanları da dikkate almaktır. Bu, toplam çalışma süresindeki maruziyet düzeyini önemli ölçüde azaltabilir.*

*Kullanıcıyı titreşim etkilerinden korumak için belirtilen ek güvenlik önlemlerini alın: Aletin ve aksesuarların bakımını yapın, elleri sıcak tutun, çalışma modellerini düzenleyin.*

#### Sigortalar

Avrupa 230V aletler 10 Amper, şebeke

### AT Uygunluk Beyanlatı

**makine direktifi**  
**dış mekan gürültü direktifi**



**Kırıcı**  
**D25981**

DEWALT, Teknik Özellikleri bölümünde açıklanan bu ürünlerin aşağıda belirtilen yönergelere uygun olduğunu beyan eder: 2006/42/EC, EN60745-1:2009+A11:2010, EN60745-2-6:2010 2000/14/EC Elektrikli beton kırıcı (elle kullanılan)  $m \leq 30$  kg, Ek VIII; TÜV Rheinland LGA Products GmbH (0197), D-90431 Nürnberg, Germany, Onaylanmış Gövde Tanıtım No.: 0197.

2000/14/EC (Bölüm 12, Ek III, No. 10;  $m \leq 30$  kg) Uyarınca ses seviyesi:

$L_{WA}$  (ölçülen ses seviyesi) dB 105

$L_{WA}$  (garanti edilen ses seviyesi) dB 108

Bu ürünler ayrıca 2014/30/EU ve 2011/65/EU Direktiflerine de uygundur. Daha ayrıntılı bilgi için, lütfen aşağıdaki adresten DEWALT ile temas kurun veya kılavuzun arka kapağına bakın.

Bu belge altında imzası bulunan yetkili, teknik dosyanın derlenmesinden sorumludur ve bu beyanı DEWALT adına vermiştir.

Markus Rempel  
Mühendislik Direktörü  
DEWALT, Richard-Klinger-Straße 11,  
D-65510, Idstein, Almanya  
30.10.2016



**UYARI:** Yaralanma riskini azaltmak için, kullanım kılavuzunu okuyun.

### Tanımlar: Güvenlik Talimatları

Aşağıdaki tanımlar her işaret sözcüğü ciddiyet derecesini gösterir. Lütfen kılavuzu okuyunuz ve bu simgelere dikkat ediniz.



**TEHLİKE:** Engellenmemesi halinde **ölüm veya ciddi yaralanma** ile sonuçlanabilecek **çok yakın bir tehlikeli durumu** gösterir.



**UYARI:** Engellenmemesi halinde **ölüm veya ciddi yaralanma** ile sonuçlanabilecek **potansiyel bir tehlikeli durumu** gösterir.





**DİKKAT:** Engellenmemesi halinde **önemsiz veya orta dereceli yaralanma** ile sonuçlanabilecek **potansiyel bir tehlikeli durumu** gösterir.

**İKAZ:** Engellenmemesi halinde **maddi hasara neden olabilecek, yaralanma ile ilişkisi olmayan durumları** gösterir.



Elektrik çarpması riskini belirtir.



Yangın riskini belirtir.

## Elektrikli El Aletleri için Genel Güvenlik Talimatları



**UYARI:** Bu elektrikli aletle verilen tüm güvenlik uyarılarını, talimatları, resimleri ve teknik özellikleri okuyun. Aşağıda listelenen tüm talimatlara uyulmaması elektrik çarpmasına, yangına ve/veya ciddi yaralanmalara neden olabilir.

### BÜTÜN UYARI VE GÜVENLİKTALIMATLARINI İLERİDE BAKMAK ÜZERE SAKLAYIN

Uyarılarda yer alan «elektrikli alet» terimi şebeke elektriğiyle (kablolu) veya akü/pille (şarjlı) çalışan elektrikli aletinizi ifade etmektedir.

#### 1) Çalışma alanının Güvenliği

- Çalışma alanını temiz ve aydınlık tutun.** Karışık ve karanlık alanlar kazaya davetiye çıkarır.
- Elektrikli aletleri, yanıcı sıvılar, gazlar ve tozların bulunduğu yerler gibi yanıcı ortamlarda çalıştırmayın.** Elektrikli aletler, toz veya dumanları ateşleyebilecek kıvılcımlar çıkarır.
- Bir elektrikli aleti çalıştırırken çocuklardan ve etraftaki kişilerden uzak tutun.** Dikkatinizi dağıtıcı şeyler kontrolü kaybetmenize neden olabilir.

#### 2) Elektrik Güvenliği

- Elektrikli aletlerin fişleri prizlere uygun olmalıdır.** Fiş üzerinde kesinlikle hiçbir değişiklik yapmayın. **Topraklı elektrikli aletlerde hiçbir adaptör fişi kullanmayın.** Değiştirilmemiş fişler ve uygun prizler elektrik çarpması riskini azaltacaktır.
- Borular, radyatörler, ocaklar ve buzdolapları gibi topraklanmamış yüzeylerle vücut temasından kaçının.** Vücudunuzun topraklanması halinde yüksek bir elektrik çarpması riski vardır.
- Elektrikli aletleri yağmura maruz bırakmayın veya ıslatmayın.** Elektrikli alete su girmesi elektrik çarpması riskini arttıracaktır.
- Elektrik kablosunu uygun olmayan amaçlarla kullanmayın.** Elektrikli aleti kesinlikle kablosundan tutarak taşımayın, çekmeyin veya prizden çıkartmayın. **Kabloyu sıcağın, yağdan, keskin kenarlardan veya hareketli parçalardan uzak tutun.** Hasarlı veya dolaşmış kablolar elektrik çarpması riskini artırır.

- Elektrikli bir aleti açık havada çalıştırmıyorsanız, açık havada kullanıma uygun bir uzatma kablosu kullanın.** Açık havada kullanıma uygun bir kablolu kullanılması elektrik çarpması riskini azaltır.
- Eğer bir elektrikli aletin nemli bir bölgede çalıştırılması zorunluysa, bir artık akım aygıtı (RCD) korumalı bir kaynak kullanın.** Bir RCD kullanılması elektrik şoku riskini azaltır.

#### 3) Kişisel Güvenlik

- Elektrikli bir aleti kullanırken her zaman dikkatli olun, yaptığınız işe yoğunlaşın ve sağduyulu davranın.** Elektrikli bir aleti yorgunken veya ilaç ya da alkolün etkisi altındayken kullanmayın. Elektrikli aletleri kullanırken bir anlık dikkatsizlik ciddi kişisel yaralanmayla sonuçlanabilir.
  - Kişisel koruyucu ekipmanları mutlaka kullanın. Daima koruyucu gözlük takın.** Koşullara uygun toz maskesi, kaymayan güvenlik ayakkabıları, baret veya kulaklık gibi koruyucu donanımların kullanılması kişisel yaralanmaları azaltacaktır.
  - İstem dışı çalıştırılmasını önleyin. Aleti güç kaynağına ve/veya aküye bağlamadan, yerden kaldırmadan veya taşımadan önce düğmenin kapalı konumda olduğundan emin olun.** Aleti, parmağınız düğme üzerinde bulunacak şekilde taşımak veya açık konumdaki elektrikli aletleri elektrik şebekesine bağlamak kazaya davetiye çıkarır.
  - Elektrikli aleti açmadan önce tüm ayarlama anahtarlarını çıkartın.** Elektrikli aletin hareketli bir parçasına takılı kalmış bir anahtar kişisel yaralanmaya neden olabilir.
  - Ulaşmakta zorlandığınız yerlerde kullanmayın. Daima sağlam ve dengeli basın.** Bu, beklenmedik durumlarda elektrikli aletin daha iyi kontrol edilmesine olanak tanır.
  - Uygun şekilde giyinin. Bol elbiseler giymeyin ve takı takmayın. Saçınızı, elbiselerinizi ve eldivenlerinizi hareketli parçalardan uzak tutun.** Bol elbiseler ve takılar veya uzun saç hareketli parçalara takılabilir.
  - Eğer kullandığınız üründen toz emme ve toplama özellikleri olan ataşmanlar varsa bunların bağlı olduğundan ve doğru şekilde kullanıldığınından emin olun.** Bu ataşmanların kullanılması tozla ilgili tehlikeleri azaltabilir.
- #### 4) Elektrikli Aletlerin Kullanımı ve Bakımı
- Elektrikli aleti zorlamayın. Uygulamanız için doğru elektrikli aleti kullanın.** Doğru elektrikli alet, belirlendiği kapasite ayarında kullanıldığında daha iyi ve güvenli çalışacaktır.
  - Düğme açmıyor ve kapatmıyorsa elektrikli aleti kullanmayın.** Düğmeyle kontrol edilemeyen tüm elektrikli aletler tehlikelidir ve tamir edilmesi gerekmektedir.
  - Herhangi bir ayarlama, aksesuar değişimi veya elektrikli aletlerin saklanması öncesinde fişi güç kaynağından çekin ve/veya aküyü aletten ayırın.** Bu



tür önleyici güvenlik tedbirleri elektrikli aletin istem dışı olarak çalıştırılması riskini azaltacaktır.

- d) **Elektrikli aleti, çocukların ulaşamayacağı yerlerde saklayın ve elektrikli aleti tanımayan veya bu talimatları bilmeyen kişilerin elektrikli aleti kullanmasına izin vermeyin.** Elektrikli aletler, eğitimsiz kullanıcıların elinde tehlikelidir.
- e) **Elektrikli aletleri iyi durumda muhafaza edin. Hareketli parçalardaki hizalama hatalarını ve tutuklukları, parçalardaki kırılmalar ve elektrikli aletin çalışmasını etkileyebilecek tüm diğer koşulları kontrol edin. Hasarlı ise, elektrikli aleti kullanmadan önce tamir ettirin.** Kazaların çoğu, elektrikli aletlerin bakımının yeterli şekilde yapılmamasından kaynaklanır.
- f) **Kesim aletlerini keskin ve temiz tutun.** Bakımı uygun şekilde yapılmış keskin kesim uçlu kesim aletlerinin sıkışma ihtimali daha düşüktür ve kontrol edilmesi daha kolaydır.
- g) **Elektrikli aleti, aksesuarlarını ve aletin diğer parçalarını kullanırken bu talimatlara mutlaka uyun ve çalışma ortamının koşullarını ve yapılacak işin ne olduğunu göz önünde bulundurun.** Elektrikli aletin öngörülen işlemler dışındaki işlemler için kullanılması tehlikeli durumlara neden olabilir.

## 5) Servis

- a) **Elektrikli aletinizi, sadece orijinal yedek parçaların kullanıldığı yetkili DEWALT servisine tamir ettirin.** Bu, elektrikli aletin güvenliğinin muhafaza edilmesini sağlayacaktır.

## Kırcılar İçin İlave Özel Güvenlik Kuralları

- Aleti çalıştırmadan önce keskinin yerine sabitlenmiş olmasına dikkat edin.
- Soğuk havalarda veya alet uzun süre kullanılmamışsa kullanmadan önce aletin birkaç dakika yüksüz durumda çalıştırın.
- Daima aleti iki elinizle sıkıca tutun ve duruşunuzun güvenli olmasına dikkat edin. Aleti daima yan tutamak düzgün takılı vaziyette kullanın.
- Zemin seviyesinin üzerinde çalışırken aşağıda kalan alanın boş olduğunu kontrol edin.
- Elektrik çarpmasını engellemek için kullanmadan önce çalıştığınız alanda üzerinden akım geçen kablo olup olmadığını kontrol edin.
- Çalışmanız biter bitmez aletin keski veya keskiye yakın parçalara dokunmayın. Bunlar aşırı sıcak olabilir ve yanıklara yol açabilir.
- Elektrik kablosunun daima keskinin uzağında arkada kalmasına dikkat edin.
- Elektrik kablosunu aksesuardan uzak tutun. Matkap ucuna dolaşan bir elektrik kablosu elektrik çarpmasına neden olabilir.
- Elektrik kablosunu vücudunuza sarmayın.
- Bu aletin deneyimsiz kullanıcılarca kullanılmasına izin vermeyiniz.
- Koruyucu kulaklık kullanın. Gürültüye maruz kalınması, işitme kaybına yol açabilir.

- Aletle birlikte verilen yardımcı tutma kollarını kullanın. Kontrolü kaybetmeniz, yaralanmanıza neden olabilir.
- Sıkışan aksesuarları çıkarmak için uçlara çekiçle vurmeyin. Metal veya malzeme parçacıkları fırlatarak yaralanmaya neden olabilir.
- İş bittikten sonra ve fişi prizden çıkarmadan önce daima aleti kapatın.
- Aksesuarları kendi başınıza yenilemeye çalışmayın. Keskinin yenilenmesi kalifiye bir uzman tarafından yapılmalıdır. Uygun olmayan şekilde yenilenmiş aksesuarlar yaralanmaya neden olabilir. Sadece hafif aşınmış aksesuarlar taşlama yöntemiyle yeniden keskinleştirilebilir.



**UYARI:** Bir kaçak akım cihazının 30mA veya daha az kaçık akımla kullanılmasını öneriyoruz.

## Diğer Tehlikeler

Emniyet tedbirlerini düzenleyen yönetmeliğin uygulanmasına ve emniyet sağlayıcı aygıtların kullanılmasına rağmen, başka belirli risklerden kaçınılamaz. Bunlar:

- Duyma bozukluğu.
- Sıçrayan parçacıklardan kaynaklanan yaralanma riski.
- Çalışma sırasında ısınan aksesuarlardan kaynaklanan yanık tehlikesi.
- Uzun süreli kullanımdan kaynaklanan yaralanma riski.

## Elektrik Güvenliği

Elektrik motoru sadece tek bir voltaj için tasarlanmıştır. Her zaman güç kaynağının, etiket plakasındaki voltaja aynı olup olmadığını kontrol edin.



DEWALT aletiniz EN60745 standardına uygun olarak çift yalıtımlıdır; bu nedenle, topraklama kablosuna gerek yoktur.

Güç kablosu hasarlıysa, DEWALT yetkili servisinden temin edilebilen özel olarak hazırlanmış bir kabloyla değiştirilmelidir.

## Uzatma Kablolarının Kullanımı

Keskinlikle gerekli olmadıkça bir uzatma kablosu kullanılmamalıdır. Daima şarj cihazınızın elektrik girişine uygun (Teknik Özellikleri bölümüne bakın), onaylı bir uzatma kablosu kullanın. Minimum iletken boyutu 1,5 mm<sup>2</sup>'dir; maksimum uzunluk 30 m'dir.

Bir kablo makarası kullanırken, kabloyu daima sonuna kadar açın.

## Ambalaj İçeriği

Ambalaj, aşağıdaki parçaları içermektedir:

- 1 Kırcı
  - 1 Kullanım kılavuzu
- Alet, parçalar ve aksesuarlarda nakliye sırasında hasar oluşup oluşmadığını kontrol edin.
  - Çalıştırmadan önce bu kılavuzu iyice okuyup anlamak için zaman ayırın.

## Alet Üzerindeki Etiketler

Alet üzerinde, aşağıdaki uyarı sembolleri bulunmaktadır:



Aletle çalışmaya başlamadan önce bu kılavuzu okuyun.



Kulaklık takın.



Koruyucu gözlük takın.

## Tarih Kodu Konumu (Şek. [Fig.] A)

İmalat yılını da içeren Tarih Kodu **17** gövdeye basılıdır.

Örnek:

2016 XX XX  
İmalat Yılı

## Açıklama (Şek. A)



**UYARI:** Hiçbir zaman elektrikli aleti veya herhangi bir parçasını değiştirmeyin. Hasarla veya yaralanmayla sonuçlanabilir.

- 1 Açma/kapama düğmesi
- 2 Yan tutamak
- 3 Uç tutucu
- 4 Uç yuvası

## Opsiyonel aksesuarlar (Şek. C)

Opsiyonel olarak çeşitli tiplerde 28 mm altı köşe keskiyer mevcuttur.

- 5 Uçlu keski
- 6 Demirci keski
- 7 Raspa
- 8 Yassı keski
- 9 Asfalt keski
- 10 Toprak çubuğu takma/sökme aleti
- 11 Saplı tokmak
- 12 Plakalı tokmak

Uygun aksesuarlarla ilgili daha fazla bilgi almak için satış noktalarıyla görüşün.

## Kullanım Amacı

Kırıcınız beton, tuğla, taş veya diğer duvar malzemelerinde yapılan her türlü profesyonel amaçlı ağır hizmet tipi kırma, yontma ve diş açma uygulamalarında kullanım için tasarlanmıştır.

Islak koşullarda veya yanıcı sıvı ya da gazların mevcut olduğu ortamlarda **KULLANMAYIN**.

Bu kırıcılar profesyonel elektrikli aletlerdir.

Çocukların aleti ellemesine **İZİN VERMEYİN**. Bu alet deneyimsiz kullanıcılar tarafından kullanılırken nezaret edilmelidir.

- Bu ürün fiziksel ve zihinsel kapasitesinin yanı sıra algılama gücü azalmış olan veya yeterince deneyim ve bilgisi bulunmayan kişiler (çocuklar dahil) tarafından kullanılmak üzere üretilmemiştir. Bu tür kişiler ürünü ancak güvenliklerinden sorumlu bir kişi tarafından cihazın kullanımıyla ilgili talimatların verilmesi veya sürekli kontrol altında tutulması durumunda kullanılabilir. Çocuklar, bu ürün ile kontrol altında tutulmalıdır.

## Hafif Başlatma Özelliği

Hafif başlatma özelliği darbe oranının yavaş yavaş artmasını sağlayarak başlangıç aşamasında keski veya ucun çimento bazlı malzemenin etrafında «dolaşmasını» engeller.

## Tam Titreşim Sönümlmeli Tutamaklar (Şek. A)

Tutamaklarda **2** bulunan damperler kullanıcıya iletilen titreşimleri emerler. Bu sayede kullanım konforu artar.

## Aktif Titreşim Kontrolü

Aktif titreşim kontrolü kırıcı mekanizmasından gelen rezonans titreşimini ortadan kaldırır. El ve kola yansıyan titreşimi azaltarak uzun süre daha rahat kullanım sağlar ve aletin ömrünü uzatır.

## MONTAJ VE AYARLAMALAR



**UYARI:** Ciddi yaralanma riskini azaltmak için herhangi bir ayar yapmadan ya da parça veya aksesuarları söküp takmadan önce aleti kapatın ve güç kaynağından ayırın. Tetik düğmesinin KAPALI konumda olduğunu kontrol edin. Aletin yanlışlıkla çalıştırılması yaralanmaya neden olabilir.

## 28 mm Altı Köşe Aksesuarların Takılıp Çıkarılması (Şek. D–F)

Bu makine 28 mm altı köşe uç saplı keskiyer kullanır. Sadece profesyonel aksesuarlar kullanmanızı tavsiye ederiz.



**UYARI:** DEWALT tarafından sunulanlar haricindeki aksesuarlar bu ürünle test edilmediklerinden, bu tür aksesuarların kullanılması tehlikeli durumlara yol açabilir. Yaralanma riskini azaltmak için, sadece DEWALT tarafından önerilen aksesuarları kullanın.

Keski temizleyerek.



**UYARI:** Makineye yağ tatbik etmeyin.

## sapı oluklu bir keskiyi takmak için aşağıdaki adımları izleyin (Şek. E)

1. Uç tutucuyu **3** açık pozisyona getirin.
2. Keskiyi, oluk **13** yukarı bakacak şekilde uç yuvasının önünde tutun.
3. Keski sapını uç yuvasına **4** sokun.
4. Aksesuarı yerine sabitlemek için tutucuyu **3** geriye doğru bastırın.

## sapı bilezikli bir keskiyi takmak için aşağıdaki adımları izleyin (Şek. F)

1. Uç tutucuyu **3** açık pozisyona getirin.
2. Keski sapını uç yuvasına **4** sokun.
3. Aksesuarı yerine sabitlemek için tutucuyu **3** aksesuar sapı ile birlikte bastırın.
4. Düzgün oturup oturmadığını kontrol etmek için keskiyi çekin. Kırma delme fonksiyonu, uç yuvasına oturduğunda keskinin eksenel olarak birkaç santimetre oynayabilmesini gerektirir.

Keskiyi çıkarmak için tutucuyu **3** geri çekin ve keskiyi çekerek uç yuvasından çıkarın.



**UYARI:** Aksesuar değiştirirken daima eldiven giyin. Alet ve aksesuar üzerindeki açıkta olan metal parçalar çalışma sırasında oldukça sıcak olabilirler.

## KULLANMA

### Kullanma Talimatları



**UYARI:** Güvenlik talimatlarına ve geçerli yönetmeliklere daima uyun.



**UYARI:** Ciddi yaralanma riskini azaltmak için herhangi bir ayar yapmadan ya da parça veya aksesuarları söküp takmadan önce aleti kapatın ve güç kaynağından ayırın. Tetik düğmesinin KAPALI konumunda olduğunu kontrol edin. Aletin yanlışlıkla çalıştırılması yaralanmaya neden olabilir.



**UYARI:**

- Boru ve kablo tesisatlarının yerlerine dikkat edin.
- Alete yaklaşık 20–30 kg'lık baskı uygulayın. Aşırı güç uygulamak kesikleme işlemini hızlandırmadığı gibi aletin performansını düşürerek ömrünü kısaltır.

### Uygun El Pozisyonu (Şek. A, B)



**UYARI:** Ciddi yaralanma riskini azaltmak için, DAİMA şekilde gösterilen uygun el pozisyonunu kullanın.



**UYARI:** Ciddi yaralanma riskini azaltmak için, ani tepki ihtimaline karşı aleti DAİMA sıkıca tutun.

Uygun el pozisyonu tutamağın 2 her iki tarafında bir el gerektirir.

### Açma Kapama (Şek. A)

Aleti çalıştırmak için açma/kapama düğmesine 1 basın.

Aleti durdurmak için açma/kapama düğmesini bırakın.

### Yıkma, Kıрма ve Kanal Açma (Şek. A–F)

- Uygun bir keski seçip keski sapını temizleyerek.
- Keskiyi takın ve düzgün sabitlenip sabitlenmediğini kontrol edin.
- Aleti iki tutma kolundan 2 tutun ve çalıştırın. Alet bundan sonra sürekli çalışır.

## BAKIM

DEWALT elektrikli aletinizin minimum bakımla uzun bir süre çalışacak şekilde tasarlanmıştır. Kesintisiz olarak memnuniyet verici bir şekilde çalışması gerekli özenin gösterilmesine ve düzenli temizliğe bağlıdır.



**UYARI:** Ciddi yaralanma riskini azaltmak için herhangi bir ayar yapmadan ya da parça veya aksesuarları söküp takmadan önce aleti kapatın ve güç kaynağından ayırın. Tetik düğmesinin KAPALI konumunda olduğunu kontrol edin. Aletin yanlışlıkla çalıştırılması yaralanmaya neden olabilir.



### Yağlama

Elektrikli aletinizin ek bir yağlama gerektirmemektedir.



## Temizleme



**UYARI:** Havalandırma deliklerinde ve etrafında toz toplanması halinde bu tozu ve kiri kuru hava kullanarak ana gövdeden uzaklaştırın. Bu işlemi gerçekleştirirken onaylı bir göz koruması ve onaylı toz maskesi takın.



**UYARI:** Aletin metalik olmayan parçalarını temizlemek için asla çözücü veya başka sert kimyasal kullanmayın. Bu kimyasallar bu parçalarda kullanılan malzemeleri güçsüzleştirir. Yalnızca su ve yumuşak sabunla nemiendirilmiş bir bez kullanın. Aletin içine herhangi bir sıvının girmesine izin vermeyin; aletin herhangi bir parçasını bir sıvı içine daldırmayın.

## İlave Aksesuarlar



**UYARI:** DEWALT tarafından tedarik veya tavsiye edilenlerin dışındaki aksesuarlar bu ürün üzerinde test edilmediğinden, söz konusu aksesuarların bu aletle birlikte kullanılması tehlikeli olabilir. Yaralanma riskini azaltmak için bu ürüne birlikte sadece DEWALT tarafından tavsiye edilen aksesuarlar kullanılmalıdır.



**UYARI:** Bu kesimler sadece sınırlı sayıda yeniden taşlanabilir. Emin değilseniz tavsiyeleri için satıcı firmanıza başvurun.



**UYARI:** Kesim ucunun çok fazla basınçtan kaynaklanan renk solması göstermediğinden emin olun. Bu durum aksesuar sertliğini zayıflatabilir.

## Aksesuar Bakımı

Doğru zamanda aksesuar bakımı uygulamada optimum sonuçlar ile uzun ve verimli aksesuar ömrü sağlar.

Keskileri taşıma disklerinde taşıyın. Aşağıdaki keskinin uygun açılırları için Şek. G'a bakın:

14 Kürek şekilli keski

15 Demirci keskisi

16 Uçlu keski

Uygun aksesuarlarla ilgili daha fazla bilgi almak için satış noktalarıyla görüşün.

## Çevrenin Korunması



Ayn toplama. Bu işaretlenmiş simgeyle ürün ve piller normal evsel atıklarla birlikte çöpe atılmamalıdır.

Bazı malzemeleri içeren ürün ve piller geri dönüştürülebilir veya geri kazanılabilir, bu da bazı hammaddeler için talebi azaltabilir. Lütfen elektrikli ürünleri ve pilleri yerel yasal mevzuata uygun şekilde geri dönüşüme tabi tutun. Daha ayrıntılı bilgiler [www.2helpU.com](http://www.2helpU.com) adresinde mevcuttur

# 30-ΚΙΛΟΣ ΘΡΑΥΣΤΗΡΑΣ

## D25981

### Συγχαρητήρια!

Επιλέξατε ένα εργαλείο DEWALT. Τα έτη εμπειρίας, η σχολαστική ανάπτυξη προϊόντων και η καινοτομία έχουν καταστήσει την DEWALT έναν από τους πιο αξιόπιστους συνεργάτες στον τομέα των επαγγελματικών ηλεκτρικών εργαλείων.

### Τεχνικά δεδομένα

|                                      |                 | D25981    |
|--------------------------------------|-----------------|-----------|
| Τάση                                 | V <sub>AC</sub> | 230       |
| Τύπος                                |                 | 1         |
| Συχνότητα                            | Hz              | 50        |
| Κατανάλωση ισχύος                    | W               | 2100      |
| Κρούσεις ανά λεπτό, χωρίς φορτίο     | bpm             | 960       |
| Ενέργεια μίας κρούσης (EPTA 05/2009) | J               | 62        |
| Υποδοχή αεσουάρ                      |                 | 28 mm hex |
| Βάρος                                | kg              | 31        |

Τιμές θορύβου και κραδασμών (διανυσματικό άθροισμα τριών αξόνων) σύμφωνα με το EN60745-2-6:

|   |       |     |
|---|-------|-----|
| L <sub>PA</sub> (στάθμη ηχητικής πίεσης εκπομπών θορύβου) | dB(A) | 94  |
| L <sub>WA</sub> (στάθμη ηχητικής ισχύος)                  | dB(A) | 105 |
| K (αβεβαιότητα αναφερόμενης στάθμης ήχου)                 | dB(A) | 3   |

| Κοιτίδιασμα                                |                  |     |
|--|------------------|-----|
| Τιμή εκπομπών κραδασμών a <sub>h,M</sub> = | m/s <sup>2</sup> | 4.8 |
| Αβεβαιότητα K =                            | m/s <sup>2</sup> | 1.5 |

Το επίπεδο εκπομπής κραδασμών που αναφέρεται στο παρόν ενημερωτικό φυλλάδιο, μετρήθηκε σύμφωνα με τυποποιημένη δοκιμή που αναφέρεται στο πρότυπο EN60745 και μπορεί να χρησιμοποιηθεί για σύγκριση μεταξύ εργαλείων. Μπορεί να χρησιμοποιηθεί για την αρχική αξιολόγηση της έκθεσης.



**ΠΡΟΕΙΔΟΠΟΙΗΣΗ:** Το αναφερόμενο επίπεδο εκπομπής κραδασμών αντιστοιχεί στις βασικές εφαρμογές του εργαλείου. Ωστόσο, εάν το εργαλείο χρησιμοποιηθεί σε άλλες εφαρμογές, με διαφορετικά παρελκόμενα ή σε περίπτωση κακής συντήρησης, η εκπομπή κραδασμών ενδέχεται να διαφέρει. Αυτό ενδέχεται να αυξήσει σημαντικά το επίπεδο έκθεσης καθ' όλη τη διάρκεια του χρόνου λειτουργίας.

Για την εκτίμηση του επιπέδου έκθεσης σε κραδασμούς πρέπει επίσης να ληφθεί υπόψη το πόσες φορές το εργαλείο τίθεται εκτός λειτουργίας ή ο χρόνος που λειτουργεί χωρίς να εκτελεί κάποια εργασία. Αυτό ενδέχεται να ελαττώσει σημαντικά το επίπεδο έκθεσης καθ' όλη τη διάρκεια του χρόνου λειτουργίας.

Προσδιορίστε επιπρόσθετα μέτρα ασφαλείας για να προστατεύσετε το χειριστή από τις επιπτώσεις των κραδασμών. Τέτοια μέτρα είναι: συντήρηση του εργαλείου και των παρελκόμενων, διατήρηση των χεριών σε καλή θερμοκρασία, οργάνωση στίβων εργασίας.

### Ασφάλειες

Ευρώπη Εργαλεία 230 V 10 Αμπερ, ηλεκτρικό δίκτυο

### Δήλωση Συμμόρφωσης - Ε.Κ.

#### Οδηγία Περι Μηχανικού Εξοπλισμού Οδηγία Περι Εξωτερικού Θορύβου



#### Θραυστήρας D25981

Η εταιρεία DEWALT δηλώνει ότι τα προϊόντα που περιγράφονται στην ενότητα **Τεχνικά δεδομένα** σχεδιάστηκαν σε συμμόρφωση με τα εξής πρότυπα και οδηγίες:

2006/42/EC, EN60745-1:2009+A11:2010, EN60745-2-6:2010 2000/14/EK Ηλεκτρική συσκευή θραύσης ακυροδέματος (φορητή) m ≥ 30 kg, Παράρτημα VIII, TÜV Rheinland LGA Products GmbH (0197), D-90431 Nürnberg, Γερμανία, Κωδ. αρ. κοινοποιημένου φορέα: 0197.

Στάθμη ακουστικής ισχύος σύμφωνα με 2000/14/EK (Άρθρο 12, Παράρτημα III, αρ. 10; m ≥ 30 kg):

|   |    |     |
|---|----|-----|
| L <sub>WA</sub> (μέτρηση επιπέδου έντασης ήχου)   | dB | 105 |
| L <sub>WA</sub> (εγγυημένα επιπέδου έντασης ήχου) | dB | 108 |

Αυτά τα προϊόντα συμμορφώνονται και με τις Οδηγίες 2014/30/EE και 2011/65/EE. Για περισσότερες πληροφορίες, παρακαλούμε επικοινωνήστε με την DEWALT στην παρακάτω διεύθυνση ή ανατρέξτε στο πίσω μέρος του εγχειριδίου.

Ο κάτωθι υπογράφων είναι υπεύθυνος για τη σύνταξη του τεχνικού φακέλου και πραγματοποιεί την παρούσα δήλωση εκ μέρους της εταιρείας DEWALT.

Markus Rompel  
Διευθυντής Μηχανολογικού τμήματος  
DEWALT, Richard-Klinger-Straße 11,  
D-65510, Idstein, Γερμανία  
30.10.2016



**ΠΡΟΕΙΔΟΠΟΙΗΣΗ:** Για να ελαττώσετε τον κίνδυνο τραυματισμού, διαβάστε το εγχειρίδιο χρήσης.

### Ορισμοί: Οδηγίες ασφαλείας

Οι παρακάτω ορισμοί περιγράφουν το επίπεδο σοβαρότητας για κάθε προειδοποιητική λέξη. Παρακαλούμε διαβάστε το εγχειρίδιο και δώστε προσοχή σε αυτά τα σύμβολα.



**ΚΙΝΔΥΝΟΣ:** Υποδεικνύει μια επικείμενη επικίνδυνη κατάσταση, η οποία, εάν δεν αποφευχθεί, **θα προκαλέσει θάνατο ή σοβαρό τραυματισμό.**



**ΠΡΟΕΙΔΟΠΟΙΗΣΗ:** Υποδεικνύει μια ενδεχομένης επικίνδυνη κατάσταση, η οποία, εάν δεν αποφευχθεί, **θα μπορούσε να προκαλέσει θάνατο ή σοβαρό τραυματισμό.**



**ΠΡΟΣΟΧΗ:** Υποδεικνύει μια ενδεχομένης επικίνδυνη κατάσταση, η οποία, εάν δεν αποφευχθεί, **ενδέχεται να προκαλέσει τραυματισμό μικρής ή μέτριας σοβαρότητας.**

**ΣΗΜΕΙΩΣΗ:** Υποδεικνύει μια πρακτική που **δεν έχει σχέση με προσωπικό τραυματισμό** και η οποία, εάν δεν αποφευχθεί, **ενδέχεται να προκαλέσει υλική ζημιά.**



Υποδηλώνει κίνδυνο ηλεκτροπληξίας.



Υποδηλώνει κίνδυνο πυρκαγιάς.

## Γενικές προειδοποιήσεις ασφαλείας για τα ηλεκτρικά εργαλεία



**ΠΡΟΕΙΔΟΠΟΙΗΣΗ:** Διαβάστε όλες τις προειδοποιήσεις ασφαλείας, τις οδηγίες, τις απεικονίσεις και τις προδιαγραφές που συνοδεύουν αυτό το ηλεκτρικό εργαλείο. Η μη τήρηση οποιασδήποτε από τις οδηγίες που αναφέρονται πιο κάτω μπορεί να έχει ως αποτέλεσμα ηλεκτροπληξία, πυρκαγιά και/ή σοβαρό τραυματισμό.

## ΔΙΑΤΗΡΗΣΤΕ ΤΙΣ ΠΡΟΕΙΔΟΠΟΙΗΣΕΙΣ ΚΑΙ ΤΙΣ ΟΔΗΓΙΕΣ ΓΙΑ ΜΕΛΛΟΝΤΙΚΗ ΑΝΑΦΟΡΑ

Ο όρος «ηλεκτρικό εργαλείο» σε όλες τις προειδοποιήσεις, αναφέρεται σε εργαλείο που τροφοδοτείται με ρεύμα από το ηλεκτρικό δίκτυο (με καλώδιο) ή σε εργαλείο που λειτουργεί με μπαταρία (ασύρματο).

### 1) Ασφάλεια χώρου εργασίας

- Διατηρείτε το χώρο εργασίας καθαρό και καλά φωτισμένο.** Οι μη τακτοποιημένοι ή σκοτεινοί χώροι, αποτελούν αιτία ατυχημάτων.
- Μη λειτουργείτε τα ηλεκτρικά εργαλεία σε εκρηκτικές ατμόσφαιρες, όπως όταν υπάρχουν εύφλεκτα υγρά, αέρια ή σκόνη.** Τα ηλεκτρικά εργαλεία δημιουργούν σπινθήρες που μπορούν να προκαλέσουν ανάφλεξη στη σκόνη ή τις αναθυμιάσεις.
- Απομακρύνετε τα παιδιά και άλλα παρευρισκόμενα άτομα όταν χρησιμοποιείτε ένα ηλεκτρικό εργαλείο.** Η απόσπαση της προσοχής σας μπορεί να έχει ως αποτέλεσμα την απώλεια ελέγχου.

### 2) Ηλεκτρική ασφάλεια

- Τα βύσματα των ηλεκτρικών εργαλείων πρέπει να ταιριάζουν με τις πρίζες. Μην τροποποιείτε ποτέ το βύσμα με οποιονδήποτε τρόπο. Μη χρησιμοποιείτε τυχόν βύσματα προσαρμογέα με γειωμένα (με γείωση εδάφους) ηλεκτρικά εργαλεία.**

Με μη τροποποιημένα βύσματα και κατάλληλες πρίζες ελαττώνεται ο κίνδυνος ηλεκτροπληξίας.

- Αποφεύγετε την επαφή του σώματός σας με γειωμένες επιφάνειες όπως σωλήνες, καλοριφέρ, εστίες κουζίνας και ψυγεία.** Ο κίνδυνος ηλεκτροπληξίας αυξάνεται όταν το σώμα σας είναι γειωμένο.
- Μην εκθέτετε τα ηλεκτρικά εργαλεία στη βροχή ή σε συνθήκες υγρασίας.** Η είσοδος νερού σε ηλεκτρικό εργαλείο αυξάνει τον κίνδυνο ηλεκτροπληξίας.
- Μην καταπονείτε υπερβολικά το καλώδιο. Μη χρησιμοποιείτε ποτέ το καλώδιο για τη μεταφορά, το τράβηγμα ή την αποσύνδεση του ηλεκτρικού εργαλείου. Κρατήστε το καλώδιο μακριά από θερμότητα, λάδι, αιχμηρές ακμές και κινούμενα μέρη.** Καλώδια που έχουν υποστεί ζημιά ή περιπλεγμένα καλώδια αυξάνουν τον κίνδυνο ηλεκτροπληξίας.
- Όταν χρησιμοποιείτε ένα ηλεκτρικό εργαλείο σε εξωτερικό χώρο, να χρησιμοποιείτε μόνο καλώδια προέκτασης που είναι κατάλληλα για χρήση σε εξωτερικό χώρο.** Η χρήση καλωδίου κατάλληλου για χρήση σε εξωτερικό χώρο ελαττώνει τον κίνδυνο ηλεκτροπληξίας.
- Εάν είναι αναπόφευκτη η λειτουργία ηλεκτρικού εργαλείου σε χώρο με υψηλή υγρασία, χρησιμοποιήστε παροχή ηλεκτροδότησης με προστασία από ρεύματα διαρροής (RCD). Η χρήση μιας διάταξης RCD ελαττώνει τον κίνδυνο ηλεκτροπληξίας.**

### 3) Προσωπική ασφάλεια

- Παραμένετε σε εγρήγορση, προσέχετε τι κάνετε και χρησιμοποιείτε την κοινή λογική κατά τη χρήση ενός ηλεκτρικού εργαλείου. Μη χρησιμοποιείτε οποιοδήποτε ηλεκτρικό εργαλείο εάν είστε κουρασμένος(-η) ή υπό την επήρεια ναρκωτικών, αλκοόλ ή φαρμακευτικής αγωγής.** Μια μόνο στιγμή απόσπασης της προσοχής σας καθώς χειρίζεστε ηλεκτρικά εργαλεία, μπορεί να προκαλέσει σοβαρό προσωπικό τραυματισμό.
- Χρησιμοποιείτε ατομικό προστατευτικό εξοπλισμό. Να φοράτε πάντοτε προστατευτικά γυαλιά.** Η χρήση προστατευτικού εξοπλισμού όπως μάσκας για τη σκόνη, αντιολισθητικών υποδημάτων, κράνους ή προστατευτικών ακουστικών για τις ανάλογες συνθήκες, θα ελαττώσει τους προσωπικούς τραυματισμούς.
- Αποτρέψτε τυχόν ακούσια εκκίνηση του εργαλείου. Βεβαιωθείτε ότι ο διακόπτης βρίσκεται στη θέση Off προτού συνδέσετε το εργαλείο στην πρίζα ή/και στην μπαταρία, καθώς και προτού σηκώσετε ή μεταφέρετε το εργαλείο.** Η μεταφορά ηλεκτρικών εργαλείων με το δάκτυλό σας στο διακόπτη ή η σύνδεση στην πρίζα εργαλείων με το διακόπτη στη θέση On ενέχουν κίνδυνο ατυχήματος.
- Αφαιρέστε οποιοδήποτε κλειδί ή ρυθμιστικό κλειδί προτού ενεργοποιήσετε το ηλεκτρικό εργαλείο.** Ένα κλειδί ή ρυθμιστικό κλειδί που έχει αφαιρεθεί προσαρτημένο σε κινητό τμήμα του ηλεκτρικού εργαλείου, μπορεί να προκαλέσει προσωπικό τραυματισμό.

- ε) **Μην προσπαθήσετε να φτάσετε απομακρυσμένα σημεία. Φροντίστε να έχετε πάντοτε την κατάλληλη στάση και να διατηρείτε την ισορροπία σας.** Κατ' αυτόν τον τρόπο θα έχετε καλύτερο έλεγχο του εργαλείου σε απροσδόκητες καταστάσεις.
- στ) **Να είστε ντυμένοι κατάλληλα. Μην φοράτε φαρδιά ενδύματα ή κοσμήματα. Διατηρείτε τα μαλλιά, τα ενδύματα και τα γάντια σας μακριά από κινούμενα μέρη.** Τα φαρδιά ενδύματα, τα κοσμήματα ή τα μακριά μαλλιά μπορεί να εμπλακούν στα κινούμενα μέρη.
- ζ) **Εάν οι συσκευές παρέχονται με σύνδεση συστημάτων αφαίρεσης και συλλογής σκόνης, φροντίστε τα συστήματα αυτά να είναι συνδεδεμένα και να χρησιμοποιούνται κατάλληλα.** Η χρήση συστήματος συλλογής σκόνης μπορεί να ελαττώσει τους κινδύνους που σχετίζονται με τη σκόνη.

#### 4) Χρήση και φροντίδα των ηλεκτρικών εργαλείων

- α) **Μη ζορίζετε το ηλεκτρικό εργαλείο. Χρησιμοποιείτε το κατάλληλο εργαλείο ανάλογα με την εφαρμογή.** Η εργασία θα πραγματοποιηθεί με καλύτερο και πιο ασφαλή τρόπο όταν εκτελείται από το σωστά επιλεγμένο ηλεκτρικό εργαλείο με τον προβλεπόμενο ρυθμό.
- β) **Μη χρησιμοποιείτε το εργαλείο εάν ο διακόπτης δεν μεταβίνει στις θέσεις On (Ενεργοποίηση) και Off (Απενεργοποίηση).** Οποιοδήποτε εργαλείο δεν μπορεί να ελεγχθεί μέσω του διακόπτη του, είναι επικίνδυνο και πρέπει να επισκευαστεί.
- γ) **Αποσυνδέστε το βύσμα από την πρίζα ή και την μπαταρία από το ηλεκτρικό εργαλείο πριν κάνετε οποιοδήποτε ρυθμίσεις, αλλαγές παρελκόμενων ή πριν αποθηκεύσετε οποιοδήποτε ηλεκτρικό εργαλείο.** Αυτού του είδους τα μέτρα ασφαλείας ελαττώνουν τον κίνδυνο τυχαίας θέσης του ηλεκτρικού εργαλείου σε λειτουργία.
- δ) **Αποθηκεύετε τα ηλεκτρικά εργαλεία που δεν χρησιμοποιείτε μακριά από μέρη όπου μπορούν να τα προσεγγίσουν παιδιά και μην επιτρέπετε τη χρήση του ηλεκτρικού εργαλείου από άτομα που δεν είναι εξοικειωμένα με αυτό ή με τις οδηγίες χρήσης του.** Τα ηλεκτρικά εργαλεία είναι επικίνδυνα όταν χρησιμοποιούνται από μη εκπαιδευμένους χειριστές.
- ε) **Συντηρείτε τα ηλεκτρικά εργαλεία. Ελέγξτε για τυχόν εσφαλμένη ευθυγράμμιση ή ενσφήνωση κινούμενων μερών, για τυχόν θραύση εξαρτημάτων και για τυχόν άλλες καταστάσεις που μπορεί να επηρεάσουν τη λειτουργία του ηλεκτρικού εργαλείου. Εάν το ηλεκτρικό εργαλείο έχει υποστεί ζημιά, φροντίστε για την επισκευή του πριν το χρησιμοποιήσετε.** Πολλά ατυχήματα έχουν προκληθεί από ηλεκτρικά εργαλεία που δεν έχουν συντηρηθεί κατάλληλα.
- στ) **Διατηρείτε τα εργαλεία κοπής αιχμηρά και καθαρά.** Τα κατάλληλα συντηρημένα εργαλεία κοπής με αιχμηρά άκρα κοπής έχουν μικρότερες πιθανότητες λυγίσματος κατά τη λειτουργία και ελέγχονται ευκολότερα.

- ζ) **Χρησιμοποιείτε το ηλεκτρικό εργαλείο, τα παρελκόμενα και τα τρυπάνια κ.λπ. σύμφωνα με τις παρούσες οδηγίες, λαμβάνοντας υπόψη τις συνθήκες εργασίας και την εργασία που πρόκειται να πραγματοποιηθεί.** Η χρήση ενός ηλεκτρικού εργαλείου για εργασίες διαφορετικές από αυτές για τις οποίες προορίζεται, μπορεί να οδηγήσει σε επικίνδυνη κατάσταση.

#### 5) Συντήρηση (Σέρβις)

- α) **Φροντίζετε η συντήρηση του ηλεκτρικού εργαλείου να πραγματοποιείται από πιστοποιημένο για επισκευές άτομο, με τη χρήση μόνο αναμοιότυπων ανταλλακτικών.** Κατ' αυτό το τρόπο εξασφαλίζεται η ασφάλεια του ηλεκτρικού εργαλείου.

#### Πρόσθετοι ειδικοί κανόνες ασφαλείας για θραυστήρα

- Βεβαιωθείτε ότι η σμίλη έχει στερεωθεί με ασφάλεια στη θέση της προτού θέσετε σε λειτουργία το εργαλείο.
- Σε καιρικές συνθήκες χαμηλής θερμοκρασίας ή σε περίπτωση που το εργαλείο δεν έχει χρησιμοποιηθεί για μεγάλο χρονικό διάστημα, αφήστε το εργαλείο να λειτουργήσει επί αρκετά λεπτά χωρίς φορτίο, προτού το χρησιμοποιήσετε.
- Πάντοτε να χρησιμοποιείτε το εργαλείο σταθερά και με τα δυο σας χέρια και διασφαλίστε ότι έχετε σωστή στάση. Πάντοτε να χρησιμοποιείτε το εργαλείο με συναρμολογημένη κατάλληλα την πλευρική λαβή.
- Όταν εργάζεστε σε ύψος από την επιφάνεια του εδάφους, βεβαιωθείτε ότι ο χώρος από κάτω είναι κενός.
- Για την αποφυγή ηλεκτροπληξίας, ελέγχετε το χώρο εργασίας για τυχόν ηλεκτροφόρα καλώδια πριν από τη λειτουργία.
- Μην αγγίζετε τη σμίλη, ή τα τμήματα που βρίσκονται κοντά στη σμίλη, αμέσως μετά τη λειτουργία, επειδή ενδέχεται να είναι εξαιρετικά θερμά και να προκαλέσουν εγκαύματα στο δέρμα.
- Το καλώδιο του ρεύματος να κατευθύνεται πάντοτε προς τα πίσω, μακριά από τη σμίλη.
- Διατηρείτε το καλώδιο του ρεύματος μακριά από το παρελκόμενο. Η τύλιξη του καλωδίου ρεύματος γύρω από το τρυπάνι μπορεί να προκαλέσει ηλεκτροπληξία.
- Μην τυλίγετε το καλώδιο ρεύματος γύρω από το σώμα σας.
- Μην επιτρέπετε σε άπειρους χρήστες να χρησιμοποιούν το εργαλείο.
- Φοράτε προστατευτικά για τα αυτιά. Η έκθεση στο θόρυβο μπορεί να προκαλέσει απώλεια ακοής.
- Χρησιμοποιείτε τις βοηθητικές λαβές που παρέχονται με το εργαλείο. Η απώλεια ελέγχου μπορεί να προκαλέσει προσωπικό τραυματισμό.
- Μη χτυπάτε με σφυρί παρελκόμενα που έχουν κολλήσει για να τα αποκολλήσετε. Ενδέχεται να αποκολληθούν θραύσματα μετάλλου ή ροκανίδια του υλικού, προκαλώντας τραυματισμό.
- Να απενεργοποιείτε πάντοτε το εργαλείο όταν ολοκληρωθεί η εργασία και προτού το αφαιρέσετε από την πρίζα.
- Μην επιδιωρθώνετε μόνοι σας τα παρελκόμενα. Η επιδιόρθωση των σμιλών πρέπει να πραγματοποιείται από αρμόδιο ειδικό.



Τα παρελκόμενα που έχουν επιδιορθωθεί με ακατάλληλο τρόπο μπορεί να προκαλέσουν τραυματισμό. Μόνο τα ελαφρώς φθαρμένα παρελκόμενα μπορούν να ακονιστούν εκ νέου με τρόχισμα.

**ΠΡΟΕΙΔΟΠΟΙΗΣΗ:** Συνιστούμε τη χρήση διάταξης προστασίας από ρεύμα διαρροής με διαβάθμιση έντασης ρεύματος διαρροής 30mA ή μικρότερη.

## Υπολειπόμενοι κίνδυνοι

Παρά την εφαρμογή των σχετικών κανονισμών ασφαλείας και την εφαρμογή διατάξεων ασφαλείας, ορισμένοι υπολειπόμενοι κίνδυνοι δεν μπορούν να αποφευχθούν. Αυτοί είναι:

- Βλάβη της ακοής.
- Κίνδυνος σωματικής βλάβης λόγω εκτασσομένων σωματιδίων.
- Κίνδυνος εγκαυμάτων λόγω της θέρμανσης των αξεσουάρ κατά τη λειτουργία.
- Κίνδυνος σωματικής βλάβης λόγω παρατεταμένης χρήσης.

## Ηλεκτρική ασφάλεια

Ο ηλεκτρικός κινητήρας έχει σχεδιαστεί για λειτουργία μόνο σε μία τάση. Ελέγχετε πάντοτε εάν η τροφοδοσία ανταποκρίνεται στην τάση που αναγράφεται στην επιγραφή με τα δεδομένα.



Το εργαλείο της DEWALT διαθέτει διπλή μόνωση σύμφωνα με το πρότυπο EN60745. Κατά συνέπεια, δεν απαιτείται καλώδιο γείωσης.

Εάν το καλώδιο τροφοδοσίας υποστεί βλάβη, πρέπει να αντικατασταθεί από ειδικά διαμορφωμένο καλώδιο που διατίθεται μέσω της υπηρεσίας εξυπηρέτησης της DEWALT.

## Χρήση προέκτασης

Δεν πρέπει να χρησιμοποιούνται προεκτάσεις εκτός και αν είναι απολύτως απαραίτητο. Χρησιμοποιήστε εγκεκριμένη προέκταση, κατάλληλη για την είσοδο ρεύματος του φορτιστή σας (ανατρέξτε στα **Τεχνικά δεδομένα**). Το ελάχιστο μέγεθος του αγωγού είναι 1,5 mm<sup>2</sup>, ενώ το μέγιστο μήκος είναι 30 m.

Όταν χρησιμοποιείτε καλώδιο σε ρολό, να ξετυλίγετε πάντοτε το καλώδιο εντελώς.

## Περιεχόμενα συσκευασίας

Στη συσκευασία περιέχεται:

- 1 Θραυστήρας
  - 1 Εγχειρίδιο οδηγιών
- Ελέγξτε για τυχόν ζημιές στο εργαλείο, στα τμήματα ή τα παρελκόμενα, οι οποίες μπορεί να συνέβησαν κατά τη διάρκεια της μεταφοράς.
  - Πριν από τη χρήση, αφιερώστε χρόνο για να διαβάσετε προσεκτικά και να κατανοήσετε το παρόν εγχειρίδιο.

## Ενδείξεις επάνω στο εργαλείο

Επάνω στο εργαλείο εμφανίζονται τα παρακάτω εικονογράμματα:



Διαβάστε το εγχειρίδιο οδηγιών πριν από τη χρήση.



Φοράτε προστατευτικά για τα αυτιά.



Φοράτε προστατευτικά για τα μάτια.

## Θεση Κωδικού Ημερομηνίας (Εικ. [figure] A)

Ο κωδικός ημερομηνίας **17**, ο οποίος περιλαμβάνει επίσης το έτος κατασκευής, είναι τυπωμένος επάνω στο περίβλημα.

Παράδειγμα:

2016 XX XX

Έτος κατασκευής

## Περιγραφή (εικ. A)



**ΠΡΟΕΙΔΟΠΟΙΗΣΗ:** Μην τροποποιήσετε ποτέ το ηλεκτρικό εργαλείο ή οποιοδήποτε τμήμα του. Μπορεί να προκληθεί βλάβη ή προσωπικός τραυματισμός.

- 1 Διακόπτης ενεργοποίησης/απενεργοποίησης
- 2 Πλευρική
- 3 Διάταξη συγκράτησης εργαλείου
- 4 Εργαλειοδέτης

## Προαιρετικά παρελκόμενα (εικ. C)

Διατίθενται προαιρετικά διάφοροι τύποι εξαγωνικών σμιλών των 28 mm.

- 5 Αιχμηρή σμίλη
- 6 Σμίλη χαράκτη
- 7 Εργαλείο αφαίρεσης επικαθίσεων
- 8 Σμίλη σε σχήμα φτυαριού
- 9 Κόφτης ασφάλτου
- 10 Ράβδος γείωσης οδηγού
- 11 Μπουρέζα στελέχους
- 12 Μπουρέζα πλάκας

Για περισσότερες πληροφορίες σχετικά με τα κατάλληλα παρελκόμενα, συμβουλευτείτε τον αντιπρόσωπο με τον οποίο συνεργάζεστε.

## Προοριζόμενη Χρήση

Ο θραυστήρας σας προορίζεται για επαγγελματικές βαρέες τύπους εργασίες κατεδάφισης, κοπιδιάσματος και λάξευσης σε σκυρόδεμα, τούβλα, πέτρα και άλλα δομικά υλικά.

Να **ΜΗ** χρησιμοποιείται σε συνθήκες υγρασίας ή όταν υπάρχουν εύφλεκτα υγρά ή αέρια.

Αυτοί οι θραυστήρες είναι επαγγελματικά ηλεκτρικά εργαλεία.

**ΜΗΝ** αφήνετε τα παιδιά να έρχονται σε επαφή με το εργαλείο. Απαιτείται επίβλεψη όταν το εργαλείο αυτό χρησιμοποιείται από μη έμπειρους χειριστές.

- Το προϊόν αυτό δεν προορίζεται για χρήση από άτομα (περιλαμβανομένων παιδιών) που έχουν μειωμένες σωματικές, αισθητηριακές ή πνευματικές ικανότητες, ή έλλειψη εμπειρίας και/ή γνώσης και δεξιοτήτων, εκτός αν τα άτομα αυτά επιβλέπονται από άτομο υπεύθυνο για την ασφάλειά τους. Τα παιδιά δεν πρέπει να μένουν ποτέ μόνα τους με αυτό το προϊόν.



## Δυνατότητα μαλακής εκκίνησης

Η δυνατότητα μαλακής εκκίνησης επιτρέπει την πιο αργή αύξηση του ρυθμού κρούσης, αποτρέποντας έτσι την αναπήδηση της σμίλης ή του σημείου γύρω από το τοίχιο κατά την εκκίνηση.

## Λαβές με πλήρη απόσβεση κραδασμών (εικ. Α)

Οι αποσβεστήρες στις λαβές **2** απορροφούν τους κραδασμούς που μεταφέρονται στο χρήστη. Αυτό βελτιώνει την άνεση του χρήστη κατά τη διάρκεια της λειτουργίας.

## Ενεργός χειρισμός κραδασμών

Ο ενεργός έλεγχος κραδασμών εξουδετερώνει τους κραδασμούς αναπήδησης από το μηχανισμό θραύσης. Η ελάττωση των κραδασμών στα χέρια και τους βραχίονες επιτρέπει την πιο άνετη χρήση για μεγαλύτερα χρονικά διαστήματα και εκτείνει τη διάρκεια ζωής του εργαλείου.

## ΣΥΝΑΡΜΟΛΟΓΗΣΗ ΚΑΙ ΡΥΘΜΙΣΕΙΣ

**!** **ΠΡΟΕΙΔΟΠΟΙΗΣΗ:** Για να ελαττώσετε τον κίνδυνο σοβαρού προσωπικού τραυματισμού, απενεργοποιείτε το εργαλείο και αποσυνδέετε το από την τροφοδοσία, πριν από την πραγματοποίηση τυχόν ρυθμίσεων ή την τοποθέτηση/αφαίρεση προσαρτημάτων ή παρελκόμενων. Βεβαιωθείτε ότι ο διακόπτης ενεργοποίησης βρίσκεται στη θέση OFF (Απενεργοποίηση). Η τυχαία εκκίνηση μπορεί να προκαλέσει τραυματισμό.

## Τοποθέτηση και αφαίρεση εξαγωνικών παρελκόμενων των 28 mm (εικ. D–F)

Το μηχανήμα αυτό χρησιμοποιεί σμίλες με εξαγωνικό στέλεχος 28 mm. Συνιστούμε να χρησιμοποιείτε μόνο επαγγελματικά παρελκόμενα.

**!** **ΠΡΟΕΙΔΟΠΟΙΗΣΗ:** Επειδή με το προϊόν αυτό δεν έχουν δοκιμαστεί άλλα παρελκόμενα εκτός από αυτά που διατίθενται από την DeWALT, η χρήση τυχόν τέτοιων παρελκόμενων μπορεί να ενέχει κινδύνους. Για να ελαττώσετε τον κίνδυνο τραυματισμού, να χρησιμοποιείτε μόνο παρελκόμενα που αντιστοιχούν από την DeWALT.

Καθαρίστε τη σμίλη.

**!** **ΠΡΟΕΙΔΟΠΟΙΗΣΗ:** Μην εφαρμόζετε λιπαντικό στο μηχανήμα.

## Για να εφαρμόσετε μια σμίλη με αυλάκωση στο στέλεχος, ακολουθήστε την εξής διαδικασία (Εικ. Ε)

1. Τραβήξτε τη διάταξη συγκράτησης του εργαλείου **3** στη θέση ξεκλειδώματος.
2. Κρατήστε τη σμίλη μπροστά από τον εργαλειοδέτη έτσι ώστε η αυλάκωση **13** να βλέπει προς τα επάνω.
3. Εισάγετε το στέλεχος της σμίλης στον εργαλειοδέτη **4**.
4. Ωθήστε προς τα πίσω τη διάταξη συγκράτησης του εργαλείου **3** για να ασφαλίσει το παρελκόμενο στη θέση του.

## Για να εφαρμόσετε μια σμίλη με κολάρο στο στέλεχος, ακολουθήστε την εξής διαδικασία (Εικ. F)

1. Τραβήξτε τη διάταξη συγκράτησης του εργαλείου **3** στη θέση ξεκλειδώματος.
2. Εισάγετε το στέλεχος της σμίλης στον εργαλειοδέτη **4**.
3. Ωθήστε τη διάταξη συγκράτησης του εργαλείου **3** σε ευθεία θέση με το στέλεχος του παρελκόμενου για να ασφαλίσει το παρελκόμενο στη θέση του.
4. Τραβήξτε τη σμίλη για να ελέγξετε εάν έχει ασφαλίσει κατάλληλα. Η λειτουργία σφυρηλάτησης απαιτεί από τη σμίλη να μπορεί να μετακινείται κατά μήκος του άξονα κατά αρκετά εκατοστά, όταν έχει ασφαλίσει στον εργαλειοδέτη.

Για να αφαιρέσετε μια σμίλη, τραβήξτε προς τα πίσω τη διάταξη συγκράτησης **3** και τραβήξτε τη σμίλη έξω από τον εργαλειοδέτη.

**!** **ΠΡΟΕΙΔΟΠΟΙΗΣΗ:** Να φοράτε πάντοτε γάντια όταν αλλάζετε παρελκόμενα. Τα εκτεθειμένα μεταλλικά τμήματα του εργαλείου και των παρελκόμενων μπορεί να θερμανθούν υπερβολικά κατά τη διάρκεια της λειτουργίας.

## ΛΕΙΤΟΥΡΓΙΑ

### Οδηγίες χρήσης

**!** **ΠΡΟΕΙΔΟΠΟΙΗΣΗ:** Να τηρείτε πάντοτε τις οδηγίες ασφαλείας και τις ισχύουσες ρυθμίσεις.

**!** **ΠΡΟΕΙΔΟΠΟΙΗΣΗ:** Για να ελαττώσετε τον κίνδυνο σοβαρού προσωπικού τραυματισμού, απενεργοποιείτε το εργαλείο και αποσυνδέετε το από την τροφοδοσία, πριν από την πραγματοποίηση τυχόν ρυθμίσεων ή την τοποθέτηση/αφαίρεση προσαρτημάτων ή παρελκόμενων. Βεβαιωθείτε ότι ο διακόπτης ενεργοποίησης βρίσκεται στη θέση OFF (Απενεργοποίηση). Η τυχαία εκκίνηση μπορεί να προκαλέσει τραυματισμό.

**!** **ΠΡΟΕΙΔΟΠΟΙΗΣΗ:**

- Ενημερωθείτε για τη θέση των σωληνώσεων και των καλωδιώσεων.
- Εφαρμόζετε στο εργαλείο πίεση της τάξης των 20–30 kg κατά προσέγγιση. Η υπερβολική πίεση δεν επιταχύνει το σμίλευμα, αλλά μειώνει την απόδοση του εργαλείου και μπορεί να ελαττώσει το χρόνο ζωής του.

## Κατάλληλη θέση χεριών (εικ. Α, Β)

**!** **ΠΡΟΕΙΔΟΠΟΙΗΣΗ:** Για να ελαττώσετε τον κίνδυνο προσωπικού τραυματισμού, να χρησιμοποιείτε **ΠΑΝΤΟΤΕ** την κατάλληλη θέση των χεριών, όπως φαίνεται.

**!** **ΠΡΟΕΙΔΟΠΟΙΗΣΗ:** Για να ελαττώσετε τον κίνδυνο προσωπικού τραυματισμού, **ΠΑΝΤΟΤΕ** να κρατάτε καλά το εργαλείο για να είστε προετοιμασμένοι σε περίπτωση ξαφνικής αντίδρασης.

Κατάλληλη θέση των χεριών σημαίνει από ένα χέρι σε κάθε πλευρική λαβή **2**.

## Ενεργοποίηση και απενεργοποίηση (εικ. Α)

Για να θέσετε το εργαλείο σε λειτουργία, πιέστε το διακόπτη ενεργοποίησης/ απενεργοποίησης 1.

Για να σταματήσετε το εργαλείο, αφήστε το διακόπτη.

## Εφαρμογές κατεδαφίσεων, τόννευσης σπειρωμάτων και δημιουργίας αυλακώσεων (εικ. Α–F)

1. Επιλέξτε την κατάλληλη σμίλη και καθαρίστε το στέλεχος της.
2. Τοποθετήστε τη σμίλη και ελέγξτε εάν έχει ασφαλίσει κατάλληλα.
3. Κρατήστε το εργαλείο χρησιμοποιώντας και τις δύο λαβές 2 και ενεργοποιήστε το. Τώρα το εργαλείο είναι σε συνεχή λειτουργία.

## ΣΥΝΤΗΡΗΣΗ

Το ηλεκτρικό εργαλείο της DeWALT σχεδιάστηκε για να λειτουργεί επί μεγάλο χρονικό διάστημα με ελάχιστη συντήρηση. Η συνεχής ικανοποιητική λειτουργία εξαρτάται από τη σωστή φροντίδα του εργαλείου και τον τακτικό καθαρισμό.

**ΠΡΟΕΙΔΟΠΟΙΗΣΗ:** Για να ελαττώσετε τον κίνδυνο σοβαρού προσωπικού τραυματισμού, απενεργοποιείτε το εργαλείο και αποσυνδέετε το από την τροφοδοσία, πριν από την πραγματοποίηση τυχόν ρυθμίσεων ή την τοποθέτηση/αφαίρεση προσαρτημάτων ή παρελκόμενων. Βεβαιωθείτε ότι ο διακόπτης ενεργοποίησης βρίσκεται στη θέση OFF (Απενεργοποίηση). Η τυχαία εκκίνηση μπορεί να προκαλέσει τραυματισμό.



### Λίπανση

Το ηλεκτρικό σας εργαλείο δεν απαιτεί επιπλέον λίπανση.



### Καθαρισμός

**ΠΡΟΕΙΔΟΠΟΙΗΣΗ:** Για την αφαίρεση ρύπων και σκόνης, χρησιμοποιήστε ξηρό αέρα κάθε φορά που διαπιστώνετε συγκέντρωση σκόνης εντός και γύρω από τις θυρίδες αερισμού. Όταν εκτελείτε αυτή τη διαδικασία, να φοράτε εγκεκριμένο προστατευτικό για τα μάτια και εγκεκριμένη μάσκα για τη σκόνη.

**ΠΡΟΕΙΔΟΠΟΙΗΣΗ:** Μη χρησιμοποιείτε ποτέ διαλύτες ή άλλες ισχυρές χημικές ουσίες για τον καθαρισμό των μη μεταλλικών τμημάτων του εργαλείου. Αυτές οι χημικές ουσίες μπορούν να υποβαθμίσουν την ποιότητα των υλικών που χρησιμοποιούνται σε αυτά τα τμήματα. Χρησιμοποιείτε ένα πανί που έχει εμποτιστεί μόνο σε νερό και ήπιο σαπούνι. Μην επιτρέψετε ποτέ την εισροή τυχόν υγρών στο εσωτερικό του εργαλείου. Μη βυθίσετε ποτέ οποιοδήποτε τμήμα του εργαλείου σε υγρό

## Προαιρετικά παρελκόμενα



**ΠΡΟΕΙΔΟΠΟΙΗΣΗ:** Επειδή με το προϊόν αυτό δεν έχουν δοκιμαστεί άλλα παρελκόμενα εκτός από αυτά που διατίθενται από την DeWALT, η χρήση τυχόν τέτοιων παρελκόμενων με το εργαλείο αυτό μπορεί να είναι επικίνδυνη. Για να ελαττώσετε τον κίνδυνο τραυματισμού, πρέπει να χρησιμοποιείτε μόνο παρελκόμενα που συνιστώνται από την DeWALT.



**ΠΡΟΕΙΔΟΠΟΙΗΣΗ:** Οι σμίλες αυτές μπορούν να επανατροχιζονται για περιορισμένο αριθμό φορών. Σε περίπτωση αμφιβολιών, για τυχόν συστάσεις επικοινωνήστε με τον πωλητή με τον οποίο συνεργάζεστε.



**ΠΡΟΕΙΔΟΠΟΙΗΣΗ:** Βεβαιωθείτε ότι η ακμή κοπής δεν εμφανίζει αποχρωματισμό, ο οποίος προκαλείται από υπερβολική πίεση. Το φαινόμενο αυτό μπορεί να επηρεάσει τη σκληρότητα του παρελκόμενου.

## Συντήρηση παρελκόμενων

Η συντήρηση των παρελκόμενων την κατάλληλη στιγμή εγγυάται άριστα αποτελέσματα εφαρμογής και μακρόχρονη και αποτελεσματική διάρκεια ζωής για το παρελκόμενο.

Τροχιζετε τις σμίλες σε δίσκους τροχίσματος. Ανατρέξτε στην εικόνα G για τις κατάλληλες τιμές γωνίας για τις ακόλουθες σμίλες

- 14 Σμίλη σε σχήμα φτυαριού
- 15 Σμίλη χαράκτη
- 16 Αιχμηρή σμίλη

Για περισσότερες πληροφορίες σχετικά με τα κατάλληλα παρελκόμενα, συμβουλευτείτε τον αντιπρόσωπο με τον οποίο συνεργάζεστε.

## Για την προστασία του περιβάλλοντος



Χωριστή συλλογή. Τα προϊόντα και οι μπαταρίες που επισημαίνονται με αυτό το σύμβολο δεν πρέπει να απορρίπτονται μαζί με τα κοινά οικιακά απορρίμματα.

Τα προϊόντα και οι μπαταρίες περιέχουν υλικά που μπορούν να ανακυκλωθούν ή να ανακυκλωθούν ώστε να μειωθούν οι ανάγκες για πρώτες ύλες. Παρακαλούμε να ανακυκλώνετε τα ηλεκτρικά προϊόντα και τις μπαταρίες σύμφωνα με τους τοπικούς κανονισμούς. Περισσότερες πληροφορίες διατίθενται στον ιστότοπο [www.2helpU.com](http://www.2helpU.com).





|   |   |   |   |
|---|---|---|---|
| <b>Belgique et Luxembourg België en Luxemburg</b> | DeWALT - Belgium BVBA<br>Egide Walschaertsstraat 16<br>2800 Mechelen  | Tel: NL 32 15 47 37 63<br>Tel: FR 32 15 47 37 64<br>Fax: 32 15 47 37 99 | www.dewalt.be<br>enduser.BE@SBDinc.com          |
| <b>Danmark</b>                                    | DeWALT<br>Roskildevej 22<br>2620 Albertslund  | Tel: 70 20 15 10<br>Fax: 70 22 49 10                                    | www.dewalt.dk<br>kundeservice.dk@sbdinc.com     |
| <b>Deutschland</b>                                | DeWALT<br>Richard Klinger Str. 11<br>65510 Idstein  | Tel: 06126-21-1<br>Fax: 06126-21-2770                                   | www.dewalt.de<br>infodwge@sbdinc.com            |
| <b>Ελλάδα</b>                                     | DeWALT (Ελλάδα) Α.Ε.<br>ΕΔΡΑ-ΓΡΑΦΕΙΑ : Στραβάβουκ 7<br>& Λ. Βουλιαγμένης, Πλευράδα 166 74, Αθήνα<br>SERVICE : Ημερος, Τόπος 2 (Χάν Αδάμ) – 193 00 Ασπρόπυργος | Τηλ: 00302108981616<br>Φαξ: 00302108983570                              | www.dewalt.gr<br>Greece.Service@sbdinc.com      |
| <b>España</b>                                     | DeWALT Iberica, S.C.A.<br>Parc de Negocios "Mas Blau"<br>Edificio Muntadas, c/Bergadà, 1, Of. A6<br>08820 El Prat de Llobregat (Barcelona)                    | Tel: 934 797 400<br>Fax: 934 797 419                                    | www.dewalt.es<br>respuesta.postventa@sbdinc.com |
| <b>France</b>                                     | DeWALT<br>5, allée des Hêtres<br>BP 30084, 69579 Limonest Cedex   | Tel: 04 72 20 39 20<br>Fax: 04 72 20 39 00                              | www.dewalt.fr<br>scufi@sbdinc.com               |
| <b>Schweiz Suisse Svizzera</b>                    | DeWALT<br>In der Luberzen 42<br>8902 Urdorf   | Tel: 044 - 755 60 70<br>Fax: 044 - 730 70 67                            | www.dewalt.ch<br>service@rofoag.ch              |
| <b>Ireland</b>                                    | DeWALT<br>Calpe House Rock Hill<br>Black Rock, Co. Dublin   | Tel: 00353-2781800<br>Fax: 00353-2781811                                | www.dewalt.ie                                   |
| <b>Italia</b>                                     | DeWALT<br>via EnergyPark<br>20871 Vimercate (MB), IT  | Tel: 800-014353<br>39 039 9590200<br>Fax: 39 039 9590313                | www.dewalt.it                                   |
| <b>Nederlands</b>                                 | DeWALT Netherlands BV<br>Holtum Noordweg 35<br>6121 RE BORN, Postbus 83, 6120 AB BORN   | Tel: 31 164 283 063<br>Fax: 31 164 283 200                              | www.dewalt.nl                                   |
| <b>Norge</b>                                      | DeWALT<br>Postboks 4613, Nydalen<br>0405 Oslo   | Tel: 45 25 13 00<br>Fax: 45 25 08 00                                    | www.dewalt.no<br>kundeservice.no@sbdinc.com     |
| <b>Österreich</b>                                 | DeWALT<br>Werkzeug Vertriebsges m.b.H<br>Oberlaerstrasse 248, A-1230 Wien   | Tel: 01 - 66116 - 0<br>Fax: 01 - 66116 - 614                            | www.dewalt.at<br>service.austria@sbdinc.com     |
| <b>Portugal</b>                                   | DeWALT Limited, SARL<br>Centro de Escritórios de Sintra Avenida<br>Almirante Gago Coutinho, 132/134, Edifício 14<br>2710-418 Sintra                           | Tel: 214 66 75 00<br>Fax: 214 66 75 80                                  | www.dewalt.pt<br>resposta.posvenda@sbdinc.com   |
| <b>Suomi</b>                                      | DeWALT<br>PL 47<br>00521 Helsinki   | Puh: 010 400 4333<br>Faksi: 0800 411 340                                | www.dewalt.fi<br>asiakaspalvelu.fi@sbdinc.com   |
| <b>Sverige</b>                                    | DeWALT<br>Box 94<br>431 22 Mölndal  | Tel: 031 68 61 60<br>Fax: 031 68 60 08                                  | www.dewalt.se<br>kundservice.se@sbdinc.com      |
| <b>Türkiye</b>                                    | KALE Hırdavat ve Makina A.Ş.<br>Defterdar Mah. Savaklar Cad. No:15<br>Edimekapı / Eyip / İSTANBUL 34050 TÜRKİYE   | Tel: 0212 533 52 55<br>Faks: 0212 533 10 05                             | www.dewalt.com.tr                               |
| <b>United Kingdom</b>                             | DeWALT, 210 Bath Road;<br>Slough, Berks SL1 3YD   | Tel: 01753-567055<br>Fax: 01753-572112                                  | www.dewalt.co.uk<br>emeaservice@sbdinc.com      |
| <b>Australia</b>                                  | DeWALT<br>810 Whitehorse Road Box Hill<br>VIC 3103 Australia  | Tel: Aust 1800 338 002<br>Tel: NZ 0800 339 258                          | www.dewalt.com.au<br>www.dewalt.co.nz           |
| <b>Middle East Africa</b>                         | DeWALT<br>P.O. Box - 17164,<br>Jebel Ali Free Zone (South), Dubai, UAE  | Tel: 971 4 812 7400<br>Fax: 971 4 2822765                               | www.dewalt.ae<br>Service.MEA@sbdinc.com         |